



geschäumtes Gummi
Profil-Schnüre
Moosgummi-Schnüre
Zellkautschuk-Schnüre

Technische Informationen

Bei den im folgenden aufgeführten Materialarten und Qualitäten handelt es sich lediglich um eine vereinfachte Übersicht zu dieser Lagerliste. Zahlreiche Sonderfälle sowie viele mögliche jedoch nicht bevorratete Materialarten und Qualitäten wurden außer Acht gelassen und nur einige wesentliche Eigenschaften genannt. Die Übersicht dient einer ersten Orientierung. Bitte beachten Sie auch die Hinweise auf den entsprechenden Katalogseiten sowie weitergehende Datenblätter, Qualitätsbeschreibungen, Prüfberichte usw. Irrtum und Änderung vorbehalten!

Materialarten

Zellpolyäthylen
Hochdruck-Polyäthylen, geschlossenzelliger Polyäthylenschaum mit glatter Außenhaut. Streifen aus Platte geschnitten und einseitig selbstklebend ausgerüstet weichelastischer, verformbar, kompressibel, nur geringes und zeitversetztes Rückstellvermögen luft-, wasser- und staubundurchlässig, Wasseraufnahme unter 1%

Elastomoll
Polyurethanester, offenzelliger Weichschaum ohne Außenhaut, Streifen aus Platte geschnitten und einseitig selbstklebend ausgerüstet, weichelastischer, verformbar, kompressibel, gutes Rückstellvermögen bei Verformungen bis 40%, zum Dichten gegen Zugluft, Hitze, Kälte, Staub und Schall.

Komprizell
Polyurethanester, offenzelliger Weichschaum ohne Außenhaut. Imprägniert mit Acryldispersion und vorkomprimiert, Streifen aus Platte geschnitten und einseitig selbstklebend ausgerüstet, dauerelastisch, verformbar, kompressibel, sehr gutes zeitversetztes Rückstellvermögen, je nach Kompressionsgrad unterschiedliche Dichtwirkung

Zellkautschuk
Zellkautschuk, geschlossenzellig, ohne Außenhaut. In Formen vulkanisiert und zu Platten gespalten, ggf. zu Streifen geschnitten und einseitig selbstklebend ausgerüstet, elastisch, verformbar, kompressibel, mäßiges Rückstellvermögen, luft-, wasser- und staubundurchlässig, Wasseraufnahme ca. 3-6%

Moosgummi
kontinuierlich extrudierte Moosgummiprofile bzw. formgeheizte Moosgummiplatten, vulkanisiert, Profile überwiegend geschlossenzellig, Platten gemischtzellig, mit glatter bzw. stoffgemusterter geschlossener Außenhaut, teilweise einseitig selbstklebend ausgerüstet, elastisch, verformbar, kompressibel, sehr gutes Rückstellvermögen, luft-, wasser- und staubundurchlässige Außenhaut, auch bei wiederholter und dauerhafter Kompression

Silikonschaum
kontinuierlich extrudierte Silikonschaumprofile bzw. kalandrierte Silikonschaumplatten, vulkanisiert, überwiegend geschlossenzellig, Mit glatter geschlossener Außenhaut. Teilweise einseitig selbstklebend ausgerüstet, elastisch, verformbar, kompressibel, sehr gutes Rückstellvermögen. Wasser und organische Stoffe abweisend, luft-, wasser- und staubundurchlässige Außenhaut, auch bei wiederholter und dauerhafter Kompression

Gummi
kontinuierlich extrudierte homgene Gummiprofile bzw. kalandrierte Gummiplatten, vulkanisiert, mit glatter geschlossener Oberfläche. Teilweise einseitig selbstklebend ausgerüstet, elastisch, verformbar jedoch nicht kompressibel, je nach Kautschuktyp durchschnittliches bis gutes Rückstellvermögen, luft-, wasser- und staubundurchlässige, mechanisch belastbar. In vielfältiger Form erxtrudierbar

Butyl
kontinuierlich extrudierte homogene Butylprofile, nicht vulkanisiert, mit geschlosserener allseitig selbstklebender Oberfläche teilweise mit Vlies oder Aluolie kaschiert, dauerplastisch, standfest, verformbar, ohne Rückstellvermögen, selbstverschweißend, nahezu wasserdampfundurchlässig

Silikon
kontinuierlich extrudierte homgene Silikonprofile, vulkanisiert, mit glatter geschlossener Oberfäche, teilweise einseitig selbstklebend ausgerüstet, elastisch, verformbar jedoch nicht kompressibel, gutes Rückstellvermögen, luft-, wasser- und staubundurchlässige, mechanisch belastbar, in vielfältiger Form und vielen Farben extrudierbar

Koextrusionsprofile
kontinuierlich extrudierte Profile aus Gummi und Moosgummi bzw. Silikon und Silikonschaum, mit oder ohne Stahleinlage, mit geschlossener Oberfläche, zur Kombination unterschiedlicher Eigenschaften von verschiedenen Materialarten

Technische Informationen

Qualitäten

PE1579
Polyäthylenschaum, gut witterungs- und alterungsbeständig, gut beständig gegen zahlreiche Öle, Fette, Säuren und Laugen, mäßig gegen UV-Strahlen, feuchtigkeits- und verrottungsfest, temperaturbeständig bis ca. +80°C, Standardfarbe anthrazit, Raumgewicht ca. 30kg/m³

PUR1566
Polyurethanesterschaum, gut alterungsbeständig, temperaturbeständig bis ca. +100°C, Standardfarbe dunkelgrau, Raumgewicht ca. 28kg/m³

PUR1568
Imprägnierter Polyurethanesterschaum, gut witterungs- und alterungsbeständig, verträglich mit den meisten Baustoffen, wurzelfest, bei Kompression von mindst. 50% nicht brennbar (B1), temperaturbeständig bis ca. +120°C, Standardfarbe anthrazit, Raumgewicht ca. 150kg/m³

EPDM
Äthylen-Propylen-Terpolymer, als Gummi- oder Moosgummiprofil oder -platte, sehr gut witterungs-, alterungsbeständig, UV- und ozonbeständig, gut beständig gegen zahlreiche Säuren, Laugen, nicht beständig gegen mineralische Öle, je nach Mischung temperaturbeständig bis ca.+100° oder +120°C, ohne Spezialkleber klebeunfreundlich, Standardfarbe schwarz oder grau

CR
Chloropren-Rubber, als Gummi- oder Moosgummiprofil, gut witterungs-, alterungsbeständig, UV- und ozonbeständig, gut beständig gegen zahlreiche Säuren, Laugen, widerstandsfähig gegen Fette und mineralische Öle, je nach Mischung temperaturbeständig bis ca.+90° oder +110°C, klebefreundlich, Standardfarbe schwarz

NBR
Nitril-Butadien-Rubber, als Gummi- oder Moosgummiprofil, alterungsbeständig, nicht witterungsbeständig, mäßig beständig gegen die meisten Säuren, Laugen, gut beständig gegen Fette, zahlreiche Öle und Benzine, je nach Mischung temperaturbeständig bis ca.+80° oder +100°C, klebefreundlich, Standardfarbe schwarz oder grau

NR / SBR
Natur-/Styrol-Butadien-Rubber, als Gummi- oder Moosgummiprofil, beständig gegen Aceton und Alkohol, mäßig beständig gegen Säuren und Laugen und die meisten chemischen Verbindungen, nicht witterungsbeständig, sehr gut elastisch, abrieb-, zug- und einreißfest, kälteflexibel, temperaturbeständig bis ca.+70°C, klebefreundlich, Standardfarbe beige bzw. schwarz

FKM (Viton®)*
Fluor-Kohlenwasserstoff-Polymerisat, als Gummi- oder Moosgummiprofil, witterungs- und alterungsbeständig, sehr gut beständig gegen Säuren, Laugen, Fette, Öle und zahlreiche chemischen Verbindungen, je nach Mischung temperaturbeständig bis ca.275°C, wenig elastisch, gute mechanische Eigenschaften, klebeunfreundlich, Standardfarbe schwarz

Butyl
Butylkautschuk, unvulkanisiert, als Rund- oder Vierkantprofil, gut alterungsbeständig, bedingt witterungsbeständig, nicht UV-beständig, dauerplastisch, volumenbeständig, verformbar, selbstverschweißend, temperaturbeständig bis ca.+100°C, je nach Mischung auch kurzfristig bis ca.+180°C, allseitig permanent klebend, Standardfarbe dunkelgrau

Silikon
Methylvinylpolysiloxan, als Silikon- oder Silikonschaumprofil, sehr gut witterungs-, alterungsbeständig, UV- und ozonbeständig, je nach Mischung temperaturbeständig bis ca.200° oder 280°C, physiologisch rein und bakteriologisch indifferent, in vielen Fällen lebensmitteltauglich, nur mit Silikonkleber verklebbar, Standardfarben: tranzluzent, schwarz, grau, weiss, in vielen Farben unproblematisch einfärbbar

Weich-PVC
Polyvinylchlorid, als Weich-PVC-Profil mit oder ohne Stahleinlage, gut witterungs- und alterungsbeständig, nicht beständig gegen Öle und Fette, temperaturbeständig bis ca.+60°C, kälte- und wärmeempfindlich, abriebfest, Standardfarbe schwarz, grau und weiss

^{*Eingetragenes Warenzeichen der Firma DuPont}

Zellpolyäthylen Rechteckstreifen PE1579 anthrazit

geschlossenzelliger Polyäthylenschaum mit glatter Außenhaut als Montagehilfe einseitig selbstklebend ausgerüstet, Raumgewicht ca. 30 kg/m³ ohne Abdeckfolie, Farbe: anthrazit verrottungsfest, für den festen Einbau geringes Rückstellvermögen, Toleranzen nach DIN 7715 Teil 5 P3

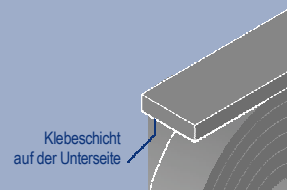

Artikel-Nr.	Verpackung	Rollenanzahl	Höhe	Breite
1579.0206	Karton á 1000 m	50 Rollen á 20 m	2 mm	6 mm
1579.0210	Karton á 600 m	30 Rollen á 20 m	2 mm	10 mm
1579.0212	Karton á 500 m	25 Rollen á 20 m	2 mm	12 mm
1579.0215	Karton á 400 m	20 Rollen á 20 m	2 mm	15 mm
1579.0219	Karton á 320 m	16 Rollen á 20 m	2 mm	19 mm
1579.0220	Karton á 300 m	15 Rollen á 20 m	2 mm	20 mm
1579.0225	Karton á 240 m	12 Rollen á 20 m	2 mm	25 mm
1579.0230	Karton á 200 m	10 Rollen á 20 m	2 mm	30 mm
1579.0306	Karton á 1000 m	50 Rollen á 20 m	3 mm	6 mm
1579.0309	Karton á 660 m	33 Rollen á 20 m	3 mm	9 mm
1579.0310	Karton á 600 m	30 Rollen á 20 m	3 mm	10 mm
1579.0312	Karton á 500 m	25 Rollen á 20 m	3 mm	12 mm
1579.0315	Karton á 400 m	20 Rollen á 20 m	3 mm	15 mm
1579.0319	Karton á 320 m	16 Rollen á 20 m	3 mm	19 mm
1579.0320	Karton á 300 m	15 Rollen á 20 m	3 mm	20 mm
1579.0325	Karton á 240 m	12 Rollen á 20 m	3 mm	25 mm
1579.0330	Karton á 200 m	10 Rollen á 20 m	3 mm	30 mm
1579.0340	Karton á 140 m	7 Rollen á 20 m	3 mm	40 mm
1579.0406	Karton á 1000 m	50 Rollen á 20 m	4 mm	6 mm
1579.0409	Karton á 660 m	33 Rollen á 20 m	4 mm	9 mm
1579.0410	Karton á 600 m	30 Rollen á 20 m	4 mm	10 mm
1579.0412	Karton á 500 m	25 Rollen á 20 m	4 mm	12 mm
1579.0415	Karton á 400 m	20 Rollen á 20 m	4 mm	15 mm
1579.0419	Karton á 320 m	16 Rollen á 20 m	4 mm	19 mm
1579.0420	Karton á 300 m	15 Rollen á 20 m	4 mm	20 mm
1579.0425	Karton á 240 m	12 Rollen á 20 m	4 mm	25 mm
1579.0430	Karton á 200 m	10 Rollen á 20 m	4 mm	30 mm
1579.0440	Karton á 140 m	7 Rollen á 20 m	4 mm	40 mm
1579.0450	Karton á 120 m	6 Rollen á 20 m	4 mm	50 mm
1579.0506	Karton á 500 m	50 Rollen á 10 m	5 mm	6 mm
1579.0509	Karton á 330 m	33 Rollen á 10 m	5 mm	9 mm

Artikel-Nr.	Verpackung	Rollenanzahl	Höhe	Breite
1579.0510	Karton á 300 m	30 Rollen á 10 m	5 mm	10 mm
1579.0512	Karton á 250 m	25 Rollen á 10 m	5 mm	12 mm
1579.0515	Karton á 200 m	20 Rollen á 10 m	5 mm	15 mm
1579.0519	Karton á 160 m	16 Rollen á 10 m	5 mm	19 mm
1579.0520	Karton á 150 m	15 Rollen á 10 m	5 mm	20 mm
1579.0525	Karton á 120 m	12 Rollen á 10 m	5 mm	25 mm
1579.0530	Karton á 100 m	10 Rollen á 10 m	5 mm	30 mm
1579.0538	Karton á 80 m	8 Rollen á 10 m	5 mm	38 mm
1579.0540	Karton á 70 m	7 Rollen á 10 m	5 mm	40 mm
1579.0550	Karton á 60 m	6 Rollen á 10 m	5 mm	50 mm
1579.0560	Karton á 50 m	5 Rollen á 10 m	5 mm	60 mm
1579.0610	Karton á 300 m	30 Rollen á 10 m	6 mm	10 mm
1579.0612	Karton á 250 m	25 Rollen á 10 m	6 mm	12 mm
1579.0615	Karton á 200 m	20 Rollen á 10 m	6 mm	15 mm
1579.0619	Karton á 160 m	16 Rollen á 10 m	6 mm	19 mm
1579.0620	Karton á 150 m	15 Rollen á 10 m	6 mm	20 mm
1579.0625	Karton á 120 m	12 Rollen á 10 m	6 mm	25 mm
1579.0630	Karton á 100 m	10 Rollen á 10 m	6 mm	30 mm
1579.0640	Karton á 70m	7 Rollen á 10 m	6 mm	40 mm
1579.0650	Karton á 60 m	6 Rollen á 10 m	6 mm	50 mm
1579.0810	Karton á 300 m	30 Rollen á 10 m	8 mm	10 mm
1579.0815	Karton á 200 m	20 Rollen á 10 m	8 mm	15 mm
1579.0819	Karton á 160 m	16 Rollen á 10 m	8 mm	19 mm
1579.0820	Karton á 150 m	15 Rollen á 10 m	8 mm	20 mm
1579.0825	Karton á 120 m	12 Rollen á 10 m	8 mm	25 mm
1579.0830	Karton á 100 m	10 Rollen á 10 m	8 mm	30 mm
1579.0840	Karton á 70 m	7 Rollen á 10 m	8 mm	40 mm
1579.0850	Karton á 60 m	6 Rollen á 10 m	8 mm	50 mm
1579.1020	Karton á 150 m	15 Rollen á 10 m	10 mm	20 mm
1579.1030	Karton á 100 m	10 Rollen á 10 m	10 mm	30 mm
1579.1040	Karton á 70 m	7 Rollen á 10 m	10 mm	40 mm

Elastomoll Rechteckstreifen PUR1566grau

offenzelliger Schaumstoff auf Polyurethanesterbasis als Montagehilfe einseitig selbstklebend ausgerüstet Raumgewicht ca. 28 kg/m³ mit Gelegezwischenträger und Abdeckfolie, Farbe: grau Zum Dichten und Dämpfen gegen Zugluft, Hitze, Kälte, Staub und Schall gut alterungsbeständig geringe Stauchhärte, gutes Rückstellvermögen bei Verformungen bis 40% Toleranzen nach DIN 7715 Teil 5 P3

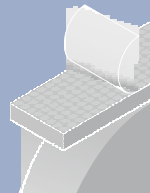

Artikel-Nr.	Verpackung	Rollenanzahl	Höhe	Breite
1566.0309	Karton á 330 m	33 Rollen á 10 m	3 mm	9 mm
1566.0312	Karton á 250 m	25 Rollen á 10 m	3 mm	12 mm
1566.0315	Karton á 200 m	20 Rollen á 10 m	3 mm	15 mm
1566.0319	Karton á 160 m	16 Rollen á 10 m	3 mm	19 mm
1566.0609	Karton á 330 m	33 Rollen á 10 m	6 mm	9 mm
1566.0612	Karton á 250 m	25 Rollen á 10 m	6 mm	12 mm
1566.0615	Karton á 200 m	20 Rollen á 10 m	6 mm	15 mm
1566.0619	Karton á 160 m	16 Rollen á 10 m	6 mm	19 mm

Artikel-Nr.	Verpackung	Rollenanzahl	Höhe	Breite
1566.0625	Karton á 120 m	12 Rollen á 10 m	6 mm	25 mm
1566.0630	Karton á 100 m	10 Rollen á 10 m	6 mm	30 mm
1566.1012	Karton á 125 m	25 Rollen á 5 m	10 mm	12 mm
1566.1015	Karton á 100 m	20 Rollen á 5 m	10 mm	15 mm
1566.1019	Karton á 80 m	16 Rollen á 5 m	10 mm	19 mm
1566.1025	Karton á 60 m	12 Rollen á 5 m	10 mm	25 mm
1566.1030	Karton á 50 m	10 Rollen á 5 m	10 mm	30 mm
1566.1050	Karton á 30 m	6 Rollen á 5 m	10 mm	50 mm

Komprizell Rechteckstreifen PUR1568 anthrazit

offenzelliger dauerelastischer PUR-Weichschaum, imprägniert mit lösungsmittelfreier Acrylatdispersion als Montagehilfe einseitig selbstklebend ausgerüstet, mit Abdeckfolie Farbe: anthrazit vorkomprimiert auf 15-20% der ursprünglichen Stärke, Aufgehverhalten je nach Temperatur stark zeitversetzt Rückstellvermögen bis zu ca. 90% der Ursprungshöhe Eigenschaften gemäß DIN 18542 BG1 ab 50% Kompression schwer entflammbar (B1) je nach Streifenbreite schlagregendicht bei Kompression auf 20-33% witterungsfest, wurzelfest, verträglich mit den meisten herkömmlichen Baustoffen dauerhaftes Fugendichtband zum Spannungsausgleich bei Materialbewegungen zum Dichten, Dämmen und Isolieren gegen Staub, Zugluft, Schlagregen, Kälte, Wärme, Vibration und Schall, auch bei unebenen Fugen nähere Angaben zu den Eigenschaften finden Sie im technischen Datenblatt Toleranzen nach DIN 7715 Teil 5 P3

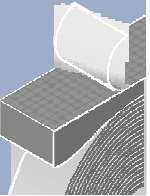

Artikel-Nr.	Verpackung	Rollenanzahl	Höhe nicht komprimiert	Höhe vorkomprimiert	Breite
1568.1010	Karton á 375 m	30 Rollen á 12,5 m	10 mm	2 mm	10 mm
1568.1015	Karton á 250 m	20 Rollen á 12,5 m	10 mm	2 mm	15 mm
1568.1020	Karton á 188 m	15 Rollen á 12,5 m	10 mm	2 mm	20 mm
1568.1510	Karton á 300 m	30 Rollen á 10,0 m	15 mm	3 mm	10 mm
1568.1515	Karton á 200 m	20 Rollen á 10,0 m	15 mm	3 mm	15 mm
1568.1520	Karton á 150 m	15 Rollen á 10,0 m	15 mm	3 mm	20 mm
1568.2015	Karton á 160 m	20 Rollen á 8,0 m	20 mm	4 mm	15 mm
1568.2020	Karton á 120 m	15 Rollen á 8,0 m	20 mm	4 mm	20 mm
1568.2520	Karton á 99 m	15 Rollen á 6,6 m	25 mm	5 mm	20 mm
1568.3015	Karton á 112 m	20 Rollen á 5,6 m	30 mm	6 mm	15 mm
1568.3020	Karton á 84 m	15 Rollen á 5,6 m	30 mm	6 mm	20 mm
1568.4020	Karton á 65 m	15 Rollen á 4,3 m	40 mm	8 mm	20 mm
1568.4030	Karton á 43 m	10 Rollen á 4,3 m	40 mm	8 mm	30 mm
1568.5020	Karton á 50 m	15 Rollen á 3,3 m	50 mm	10 mm	20 mm
1568.5030	Karton á 33 m	10 Rollen á 3,3 m	50 mm	10 mm	30 mm
1568.6030	Karton á 26 m	10 Rollen á 2,6 m	60 mm	12 mm	30 mm
1568.8030	Karton á 40 m	10 Rollen á 4,0 m	80 mm	16 mm	30 mm
1568.9930	Karton á 33 m	10 Rollen á 3,3 m	100 mm	20 mm	30 mm

Zellkautschuk Rollen EP1570 schwarz

geschlossenzelliger Zellkautschuk ohne Außenhaut als Montagehilfe einseitig selbstklebend ausgerüstet Raumgewicht ca. 140-180 kg/m³ Qualität: EPDM mit Abdeckfolie, Farbe: schwarz Rückstellvermögen mit zunehmender Belastungsintensität und -häufigkeit stark abnehmend sehr gut beständig gegen Witterung, Alterung und zahlreiche Chemikalien nicht bzw. mäßig beständig gegen Öle und Fette Zum Dichten, Federn und Isolieren bei Zugluft, Feuchtigkeit, Hitze, Kälte, Schall u.a.m. Toleranzen nach DIN 7715 Teil 5 P3, Schrumpfwert ungetempert 5-8% auf Anfrage auch in grau lieferbar, Mindestmenge entspricht ca. 10m²

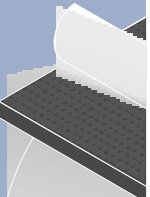

Artikel-Nr.	Verpackung	Rollenlänge	Höhe	Breite
1570.0001	10 m	Rolle á 10 m	1 mm	980 mm
1570.0002	10 m	Rolle á 10 m	2 mm	980 mm
1570.0003	10 m	Rolle á 10 m	3 mm	980 mm
1570.0004	10 m	Rolle á 10 m	4 mm	980 mm

Artikel-Nr.	Verpackung	Rollenlänge	Höhe	Breite
1570.0005	10 m	Rolle á 10 m	5 mm	980 mm
1570.0006	10 m	Rolle á 10 m	6 mm	980 mm
1570.0008	5 m	Rolle á 5 m	8 mm	980 mm
1570.0010	5 m	Rolle á 5 m	10 mm	980 mm

→ Zellkautschuk Rechteckstreifen finden Sie auf Seite 8

Zellkautschuk Rechteckstreifen EP1570 schwarz

geschlossenzelliger Zellkautschuk ohne Außenhaut
als Montagehilfe einseitig selbstklebend ausgerüstet

Raumgewicht ca. 140-180 kg/m³

Qualität: EPDM

mit Abdeckfolie, Farbe: schwarz

Rückstellvermögen mit zunehmender Belastungsintensität und -häufigkeit stark abnehmend

sehr gut beständig gegen Witterung, Alterung und zahlreiche Chemikalien

nicht bzw. mäßig beständig gegen Öle und Fette

Zum Dichten, Federn und Isolieren bei Zugluft, Feuchtigkeit, Hitze, Kälte, Schall u.a.m.

Toleranzen nach DIN 7715 Teil 5 P3, Schrumpfwert ungetempert 5-8%

auf Anfrage auch in grau lieferbar, Mindestmenge entspricht ca. 10m²

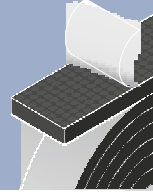

Artikel-Nr.	Verpackung	Rollenanzahl	Höhe	Breite
1570.0206	Karton á 500 m	50 Rollen á 10 m	2 mm	6 mm
1570.0209	Karton á 330 m	33 Rollen á 10 m	2 mm	9 mm
1570.0210	Karton á 300 m	30 Rollen á 10 m	2 mm	10 mm
1570.0212	Karton á 250 m	25 Rollen á 10 m	2 mm	12 mm
1570.0215	Karton á 200 m	20 Rollen á 10 m	2 mm	15 mm
1570.0219	Karton á 160 m	16 Rollen á 10 m	2 mm	19 mm
1570.0220	Karton á 150 m	15 Rollen á 10 m	2 mm	20 mm
1570.0225	Karton á 120 m	12 Rollen á 10 m	2 mm	25 mm
1570.0230	Karton á 100 m	10 Rollen á 10 m	2 mm	30 mm
1570.0240	Karton á 70 m	7 Rollen á 10 m	2 mm	40 mm
1570.0306	Karton á 500 m	50 Rollen á 10 m	3 mm	6 mm
1570.0309	Karton á 330 m	33 Rollen á 10 m	3 mm	9 mm
1570.0310	Karton á 300 m	30 Rollen á 10 m	3 mm	10 mm
1570.0312	Karton á 250 m	25 Rollen á 10 m	3 mm	12 mm
1570.0315	Karton á 200 m	20 Rollen á 10 m	3 mm	15 mm
1570.0319	Karton á 160 m	16 Rollen á 10 m	3 mm	19 mm
1570.0320	Karton á 150 m	15 Rollen á 10 m	3 mm	20 mm
1570.0325	Karton á 120 m	12 Rollen á 10 m	3 mm	25 mm
1570.0330	Karton á 100 m	10 Rollen á 10 m	3 mm	30 mm
1570.0340	Karton á 70 m	7 Rollen á 10 m	3 mm	40 mm
1570.0350	Karton á 60 m	6 Rollen á 10 m	3 mm	50 mm
1570.0406	Karton á 500 m	50 Rollen á 10 m	4 mm	6 mm
1570.0409	Karton á 330 m	33 Rollen á 10 m	4 mm	9 mm
1570.0410	Karton á 300 m	30 Rollen á 10 m	4 mm	10 mm
1570.0412	Karton á 250 m	25 Rollen á 10 m	4 mm	12 mm
1570.0415	Karton á 200 m	20 Rollen á 10 m	4 mm	15 mm
1570.0419	Karton á 160 m	16 Rollen á 10 m	4 mm	19 mm
1570.0420	Karton á 150 m	15 Rollen á 10 m	4 mm	20 mm
1570.0425	Karton á 120 m	12 Rollen á 10 m	4 mm	25 mm
1570.0430	Karton á 100 m	10 Rollen á 10 m	4 mm	30 mm
1570.0440	Karton á 70 m	7 Rollen á 10 m	4 mm	40 mm
1570.0450	Karton á 60 m	6 Rollen á 10 m	4 mm	50 mm
1570.0509	Karton á 330 m	33 Rollen á 10 m	5 mm	9 mm
1570.0510	Karton á 300 m	30 Rollen á 10 m	5 mm	10 mm
1570.0512	Karton á 250 m	25 Rollen á 10 m	5 mm	12 mm
1570.0515	Karton á 200 m	20 Rollen á 10 m	5 mm	15 mm
1570.0519	Karton á 160 m	16 Rollen á 10 m	5 mm	19 mm
1570.0520	Karton á 150 m	15 Rollen á 10 m	5 mm	20 mm
1570.0525	Karton á 120 m	12 Rollen á 10 m	5 mm	25 mm
1570.0530	Karton á 100 m	10 Rollen á 10 m	5 mm	30 mm
1570.0538	Karton á 80 m	8 Rollen á 10 m	5 mm	38 mm
1570.0540	Karton á 70 m	7 Rollen á 10 m	5 mm	40 mm
1570.0550	Karton á 60 m	6 Rollen á 10 m	5 mm	50 mm

Artikel-Nr.	Verpackung	Rollenanzahl	Höhe	Breite
1570.0560	Karton á 50 m	5 Rollen á 10 m	5 mm	60 mm
1570.0575	Karton á 40 m	4 Rollen á 10 m	5 mm	75 mm
1570.0595	Karton á 30 m	3 Rollen á 10 m	5 mm	100 mm
1570.0610	Karton á 300 m	30 Rollen á 10 m	6 mm	10 mm
1570.0612	Karton á 250 m	25 Rollen á 10 m	6 mm	12 mm
1570.0615	Karton á 200 m	20 Rollen á 10 m	6 mm	15 mm
1570.0619	Karton á 160 m	16 Rollen á 10 m	6 mm	19 mm
1570.0620	Karton á 150 m	15 Rollen á 10 m	6 mm	20 mm
1570.0625	Karton á 120 m	12 Rollen á 10 m	6 mm	25 mm
1570.0630	Karton á 100 m	10 Rollen á 10 m	6 mm	30 mm
1570.0640	Karton á 70 m	7 Rollen á 10 m	6 mm	40 mm
1570.0650	Karton á 60 m	6 Rollen á 10 m	6 mm	50 mm
1570.0660	Karton á 50 m	5 Rollen á 10 m	6 mm	60 mm
1570.0810	Karton á 150 m	30 Rollen á 5 m	8 mm	10 mm
1570.0812	Karton á 125 m	25 Rollen á 5 m	8 mm	12 mm
1570.0815	Karton á 100 m	20 Rollen á 5 m	8 mm	15 mm
1570.0819	Karton á 80 m	16 Rollen á 5 m	8 mm	19 mm
1570.0820	Karton á 75 m	15 Rollen á 5 m	8 mm	20 mm
1570.0825	Karton á 60 m	12 Rollen á 5 m	8 mm	25 mm
1570.0830	Karton á 50 m	10 Rollen á 5 m	8 mm	30 mm
1570.0840	Karton á 35 m	7 Rollen á 5 m	8 mm	40 mm
1570.0850	Karton á 30 m	6 Rollen á 5 m	8 mm	50 mm
1570.0860	Karton á 25 m	5 Rollen á 5 m	8 mm	60 mm
1570.0875	Karton á 20 m	4 Rollen á 5 m	8 mm	75 mm
1570.0895	Karton á 15 m	3 Rollen á 5 m	8 mm	100 mm
1570.1010	Karton á 150 m	30 Rollen á 5 m	10 mm	10 mm
1570.1012	Karton á 125 m	25 Rollen á 5 m	10 mm	12 mm
1570.1015	Karton á 100 m	20 Rollen á 5 m	10 mm	15 mm
1570.1019	Karton á 80 m	16 Rollen á 5 m	10 mm	19 mm
1570.1020	Karton á 75 m	15 Rollen á 5 m	10 mm	20 mm
1570.1025	Karton á 60 m	12 Rollen á 5 m	10 mm	25 mm
1570.1030	Karton á 50 m	10 Rollen á 5 m	10 mm	30 mm
1570.1040	Karton á 35 m	7 Rollen á 5 m	10 mm	40 mm
1570.1050	Karton á 30 m	6 Rollen á 5 m	10 mm	50 mm
1570.1060	Karton á 25 m	5 Rollen á 5 m	10 mm	60 mm
1570.1075	Karton á 20 m	4 Rollen á 5 m	10 mm	75 mm
1570.1095	Karton á 15 m	3 Rollen á 5 m	10 mm	100 mm
1570.1220	Karton á 75 m	15 Rollen á 5 m	12 mm	20 mm
1570.1230	Karton á 50 m	10 Rollen á 5 m	12 mm	30 mm
1570.1240	Karton á 35 m	7 Rollen á 5 m	12 mm	40 mm
1570.1520	Karton á 75 m	15 Rollen á 5 m	15 mm	20 mm
1570.1530	Karton á 50 m	10 Rollen á 5 m	15 mm	30 mm
1570.1540	Karton á 35 m	7 Rollen á 5 m	15 mm	40 mm

Zellkautschuk Platten EP1570 schwarz

geschlossenzelliger Zellkautschuk ohne Außenhaut
nicht klebend, unbesäumt mit Fabrikationskanten

Raumgewicht ca. 140-180 kg/m³

Qualität: EPDM

Farbe: schwarz

Rückstellvermögen mit zunehmender Belastungsintensität und -häufigkeit stark abnehmend

sehr gut beständig gegen Witterung, Alterung und zahlreiche Chemikalien

nicht bzw. mäßig beständig gegen Öle und Fette

Zum Dichten, Federn und Isolieren bei Zugluft, Feuchtigkeit, Hitze, Kälte, Schall u.a.m.

Toleranzen nach DIN 7715 Teil 5 P3, Schrumpfwert ungetempert 5-8%

Artikel-Nr.	Plattengröße	Länge	Breite	Stärke
1570.9022	Platte á 2 m ²	2000 mm	1000 mm	2 mm
1570.9032	Platte á 2 m ²	2000 mm	1000 mm	3 mm
1570.9042	Platte á 2 m ²	2000 mm	1000 mm	4 mm
1570.9052	Platte á 2 m ²	2000 mm	1000 mm	5 mm
1570.9062	Platte á 2 m ²	2000 mm	1000 mm	6 mm
1570.9082	Platte á 2 m ²	2000 mm	1000 mm	8 mm

Artikel-Nr.	Plattengröße	Länge	Breite	Stärke
1570.9102	Platte á 2 m ²	2000 mm	1000 mm	10 mm
1570.9122	Platte á 2 m ²	2000 mm	1000 mm	12 mm
1570.9152	Platte á 2 m ²	2000 mm	1000 mm	15 mm
1570.9202	Platte á 2 m ²	2000 mm	1000 mm	20 mm
1570.9252	Platte á 2 m ²	2000 mm	1000 mm	25 mm

Moosgummi Platten EP1580 schwarz

teils offen-, teils geschlossenzelliger Moosgummi, beidseitig mit gewebstrukturierter Außenhaut

Qualität: EPDM

Farbe: schwarz

Shore A: ca. 15° +/-5°

unbesäumt mit Fabrikationskanten, leicht talkumiert

sehr gutes Rückstellvermögen, sprungelastisch

sehr gut beständig gegen Witterung und Alterung und zahlreiche Chemikalien

nicht bzw. mäßig beständig gegen Öle und Fette

Toleranzen nach DIN ISO 3302-2 M3 C

Artikel-Nr.	Plattengröße	Länge	Breite	Stärke
1580.9022	Platte á 2 m ²	2000 mm	1000 mm	2 mm
1580.9032	Platte á 2 m ²	2000 mm	1000 mm	3 mm
1580.9042	Platte á 2 m ²	2000 mm	1000 mm	4 mm
1580.9052	Platte á 2 m ²	2000 mm	1000 mm	5 mm
1580.9062	Platte á 2 m ²	2000 mm	1000 mm	6 mm
1580.9082	Platte á 2 m ²	2000 mm	1000 mm	8 mm

Artikel-Nr.	Plattengröße	Länge	Breite	Stärke
1580.9102	Platte á 2 m ²	2000 mm	1000 mm	10 mm
1580.9122	Platte á 1 m ²	1000 mm	1000 mm	12 mm
1580.9152	Platte á 1 m ²	1000 mm	1000 mm	15 mm
1580.9202	Platte á 1 m ²	1000 mm	1000 mm	20 mm
1580.9252	Platte á 1 m ²	1000 mm	1000 mm	25 mm

Silikonschaum Platten SIK1584 weiß

geschlossenzelliger Silikonschaum, beidseitig mit Außenhaut

Qualität: Silikon

Farbe: weiß

Shore A: 10-15° +/-5°

unbesäumte Kanten, leicht talkumiert

gutes Rückstellvermögen, gut temperaturbeständig, physiologisch rein und bakteriologisch indifferent

gut beständig gegen Witterung und Alterung

nicht bzw. mäßig beständig gegen Öle und Fette

Toleranzen +/-10%, mindestens +/-0,5mm

Artikel-Nr.	Plattengröße	Länge	Breite	Stärke
1584.9022	Platte á 1 m ²	1000 mm	1000 mm	2 mm
1584.9032	Platte á 1 m ²	1000 mm	1000 mm	3 mm
1584.9042	Platte á 1 m ²	1000 mm	1000 mm	4 mm
1584.9052	Platte á 1 m ²	1000 mm	1000 mm	5 mm

Artikel-Nr.	Plattengröße	Länge	Breite	Stärke
1584.9062	Platte á 1 m ²	1000 mm	1000 mm	6 mm
1584.9082	Platte á 1 m ²	1000 mm	1000 mm	8 mm
1584.9102	Platte á 1 m ²	1000 mm	1000 mm	10 mm

Moosgummi Rechteckprofile EP1580 schwarz

Qualität: EPDM

Farbe: schwarz

Shore A: ca. 15° +/-5°

bei Komprimierung bis ca. 30% sehr gutes Rückstellvermögen

sehr gut beständig gegen Witterung, Alterung und zahlreiche Chemikalien

nicht bzw. mäßig beständig gegen Öle und Fette

vielseitig einsetzbar zum Dichten und Dämmen; insbesondere bei dauerhafter bzw. wiederholter Komprimierung

Toleranzen nach DIN ISO 3302-1 E3

alle Moosgummi-Rechteckprofile sind auch in selbstklebender Ausführung lieferbar

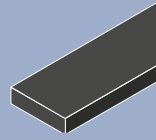

Artikel-Nr.	Verpackung	Höhe	Breite
1580.0208	Bund á 100 m	2 mm	8 mm
1580.0210	Bund á 100 m	2 mm	10 mm
1580.0215	Bund á 100 m	2 mm	15mm
1580.0220	Bund á 100 m	2 mm	20 mm
1580.0305	Bund á 100 m	3 mm	5 mm
1580.0310	Bund á 100 m	3 mm	10 mm
1580.0315	Bund á 100 m	3 mm	15 mm
1580.0318	Bund á 100 m	3 mm	18 mm
1580.0320	Bund á 100 m	3 mm	20 mm
1580.0325	Bund á 50 m	3 mm	25 mm
1580.0330	Bund á 50 m	3 mm	30 mm
1580.0340	Bund á 50 m	3 mm	40 mm
1580.0350	Bund á 50 m	3 mm	50 mm
1580.0399	Bund á 50 m	3 mm	100 mm
1580.0406	Bund á 100 m	4 mm	6 mm
1580.0408	Bund á 100 m	4 mm	8 mm
1580.0410	Bund á 100 m	4 mm	10 mm
1580.0412	Bund á 100 m	4 mm	12 mm
1580.0415	Bund á 100 m	4 mm	15 mm
1580.0420	Bund á 100 m	4 mm	20 mm
1580.0425	Bund á 50 m	4 mm	25 mm
1580.0430	Bund á 50 m	4 mm	30 mm
1580.0440	Bund á 50 m	4 mm	40 mm
1580.0450	Bund á 50 m	4 mm	50 mm
1580.0505	Bund á 100 m	5 mm	5 mm
1580.0510	Bund á 100 m	5 mm	10 mm
1580.0515	Bund á 100 m	5 mm	15 mm
1580.0520	Bund á 50 m	5 mm	20 mm
1580.0525	Bund á 50 m	5 mm	25 mm
1580.0530	Bund á 50 m	5 mm	30 mm
1580.0540	Bund á 50 m	5 mm	40 mm
1580.0550	Bund á 25 m	5 mm	50 mm
1580.0560	Bund á 25 m	5 mm	60 mm
1580.0606	Bund á 100 m	6 mm	6 mm
1580.0610	Bund á 100 m	6 mm	10 mm
1580.0612	Bund á 100 m	6 mm	12 mm
1580.0615	Bund á 100 m	6 mm	15 mm
1580.0620	Bund á 50 m	6 mm	20 mm
1580.0625	Bund á 50 m	6 mm	25 mm
1580.0630	Bund á 50 m	6 mm	30 mm
1580.0635	Bund á 25 m	6 mm	35 mm
1580.0640	Bund á 25 m	6 mm	40 mm
1580.0650	Bund á 25 m	6 mm	50 mm
1580.0808	Bund á 100 m	8 mm	8 mm
1580.0810	Bund á 100 m	8 mm	10 mm
1580.0812	Bund á 50 m	8 mm	12 mm
1580.0815	Bund á 50 m	8 mm	15 mm
1580.0816	Bund á 50 m	8 mm	16 mm
1580.0818	Bund á 50 m	8 mm	18 mm
1580.0820	Bund á 100 m	8 mm	20 mm
1580.0825	Bund á 50 m	8 mm	25 mm

Artikel-Nr.	Verpackung	Höhe	Breite
1580.0830	Bund á 50 m	8 mm	30 mm
1580.0840	Bund á 50 m	8 mm	40 mm
1580.0850	Bund á 50 m	8 mm	50 mm
1580.1010	Bund á 100 m	10 mm	10 mm
1580.1012	Bund á 50 m	10 mm	12 mm
1580.1015	Bund á 50 m	10 mm	15 mm
1580.1016	Bund á 50 m	10 mm	16 mm
1580.1018	Bund á 50 m	10 mm	18 mm
1580.1020	Bund á 50 m	10 mm	20 mm
1580.1025	Bund á 50 m	10 mm	25 mm
1580.1030	Bund á 25 m	10 mm	30 mm
1580.1035	Bund á 25 m	10 mm	35 mm
1580.1040	Bund á 25 m	10 mm	40 mm
1580.1050	Bund á 25 m	10 mm	50 mm
1580.1060	Bund á 25 m	10 mm	60 mm
1580.1212	Bund á 50 m	12 mm	12 mm
1580.1215	Bund á 50 m	12 mm	15 mm
1580.1220	Bund á 50 m	12 mm	20 mm
1580.1225	Bund á 50 m	12 mm	25 mm
1580.1230	Bund á 25 m	12 mm	30 mm
1580.1240	Bund á 25 m	12 mm	40 mm
1580.1515	Bund á 50 m	15 mm	15 mm
1580.1520	Bund á 25 m	15 mm	20 mm
1580.1525	Bund á 25 m	15 mm	25 mm
1580.1530	Bund á 25 m	15 mm	30 mm
1580.1535	Bund á 25 m	15 mm	35 mm
1580.1540	Bund á 25 m	15 mm	40 mm
1580.1545	Bund á 25 m	15 mm	45 mm
1580.1550	Bund á 25 m	15 mm	50 mm
1580.1818	Bund á 25 m	18 mm	18 mm
1580.1825	Bund á 25 m	18 mm	25 mm
1580.2020	Bund á 25 m	20 mm	20 mm
1580.2025	Bund á 25 m	20 mm	25 mm
1580.2030	Bund á 25 m	20 mm	30 mm
1580.2040	Bund á 25 m	20 mm	40 mm
1580.2045	Bund á 25 m	20 mm	45 mm
1580.2050	Bund á 25 m	20 mm	50 mm
1580.2060	Bund á 25 m	20 mm	60 mm
1580.2525	Bund á 25 m	25 mm	25 mm
1580.2530	Bund á 25 m	25 mm	30 mm
1580.2535	Bund á 25 m	25 mm	35 mm
1580.2540	Bund á 25 m	25 mm	40 mm
1580.2550	Bund á 15 m	25 mm	50 mm
1580.3030	Bund á 20 m	30 mm	30 mm
1580.3040	Bund á 15 m	30 mm	40 mm
1580.3050	Bund á 15 m	30 mm	50 mm
1580.3550	Bund á 10 m	35 mm	50 mm
1580.4040	Bund á 10 m	40 mm	40 mm
1580.4050	Bund á 10 m	40 mm	50 mm
1580.5050	Bund á 10 m	50 mm	50 mm

Moosgummi Rechteckprofile EP1880 grau

Qualität: EPDM

Farbe: grau

Shore A: ca. 15° +/-5°

bei Komprimierung bis ca. 30% sehr gutes Rückstellvermögen

gut beständig gegen Witterung und Alterung

nicht bzw. mäßig beständig gegen Öle und Fette

vielseitig einsetzbar zum Dichten und Dämmen; insbesondere bei dauerhafter

bzw. wiederholter Komprimierung

Toleranzen nach DIN ISO 3302-1 E3

alle Moosgummi-Rechteckprofile sind auch in selbstklebender Ausführung lieferbar

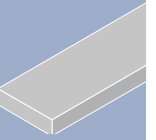

Artikel-Nr.	Verpackung	Höhe	Breite
1880.0310	Bund á 100 m	3 mm	10 mm
1880.0315	Bund á 100 m	3 mm	15 mm
1880.0320	Bund á 100 m	3 mm	20 mm
1880.0330	Bund á 50 m	3 mm	30 mm
1880.0340	Bund á 50 m	3 mm	40 mm
1880.0350	Bund á 50 m	3 mm	50 mm
1880.0410	Bund á 100 m	4 mm	10 mm
1880.0415	Bund á 100 m	4 mm	15 mm
1880.0420	Bund á 100 m	4 mm	20 mm
1880.0430	Bund á 50 m	4 mm	30 mm
1880.0440	Bund á 50 m	4 mm	40 mm
1880.0450	Bund á 50 m	4 mm	50 mm
1880.0510	Bund á 100 m	5 mm	10 mm
1880.0515	Bund á 50 m	5 mm	15 mm
1880.0520	Bund á 50 m	5 mm	20 mm
1880.0525	Bund á 50 m	5 mm	25 mm
1880.0530	Bund á 50 m	5 mm	30 mm
1880.0540	Bund á 50 m	5 mm	40 mm

Artikel-Nr.	Verpackung	Höhe	Breite
1880.0815	Bund á 50 m	8 mm	15 mm
1880.0820	Bund á 100 m	8 mm	20 mm
1880.0830	Bund á 50 m	8 mm	30 mm
1880.1010	Bund á 50 m	10 mm	10 mm
1880.1015	Bund á 50 m	10 mm	15 mm
1880.1020	Bund á 50 m	10 mm	20 mm
1880.1025	Bund á 50 m	10 mm	25 mm
1880.1030	Bund á 25 m	10 mm	30 mm
1880.1040	Bund á 25 m	10 mm	40 mm
1880.1050	Bund á 25 m	10 mm	50 mm
1880.1515	Bund á 50 m	15 mm	15 mm
1880.1520	Bund á 25 m	15 mm	20 mm
1880.1530	Bund á 25 m	15 mm	30 mm
1880.1540	Bund á 25 m	15 mm	40 mm
1880.2020	Bund á 25 m	20 mm	20 mm
1880.2025	Bund á 25 m	20 mm	25 mm
1880.2030	Bund á 25 m	20 mm	30 mm
1880.2040	Bund á 25 m	20 mm	40mm

Moosgummi Rechteckprofile NBR1582 grau / NBR 1882 schwarz

überwiegend geschlossenzelliges Moosgummi mit glatter Außenhaut

Qualität: NBR

Farbe: grau

Shore A: ca. 15° +/-5°

bei Komprimierung bis ca. 30% sehr gutes Rückstellvermögen

mäßig beständig gegen Witterung und Alterung

gut beständig gegen Öle und Fette

vielseitig einsetzbar zum Dichten und Dämmen; insbesondere bei dauerhafter bzw. wiederholter Komprimierung

Toleranzen nach DIN ISO 3302-1 E3

alle Moosgummi-Rechteckprofile sind auch in selbstklebender Ausführung lieferbar

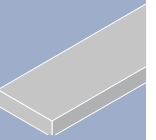

Artikel-Nr.	Verpackung	Höhe	Breite
1582.0310	Bund á 100 m	3 mm	10 mm
1582.0320	Bund á 100 m	3 mm	20 mm
1582.0510	Bund á 100 m	5 mm	10 mm
1582.0515	Bund á 50 m	5 mm	15 mm
1582.0520	Bund á 50 m	5 mm	20 mm
1582.0525	Bund á 50 m	5 mm	25 mm
1582.0530	Bund á 50 m	5 mm	30 mm
1582.0540	Bund á 50 m	5 mm	40 mm
1582.0606	Bund á 100 m	6 mm	6 mm
1582.0808	Bund á 100 m	8 mm	8 mm
1582.0820	Bund á 50 m	8 mm	20 mm
1582.1010	Bund á 50 m	10 mm	10 mm
1582.1015	Bund á 50 m	10 mm	15 mm
1582.1020	Bund á 50 m	10 mm	20 mm

Artikel-Nr.	Verpackung	Höhe	Breite
1582.1025	Bund á 50 m	10 mm	25 mm
1582.1030	Bund á 25 m	10 mm	30 mm
1582.1040	Bund á 25 m	10 mm	40 mm
1582.1215	Bund á 50 m	12 mm	15 mm
1582.1515	Bund á 50 m	15 mm	15 mm
1582.1520	Bund á 25 m	15 mm	20 mm
1582.1525	Bund á 25 m	15 mm	25 mm
1582.1530	Bund á 25 m	15 mm	30 mm
1582.1616	Bund á 25 m	16 mm	16 mm schwarz!
1582.2020	Bund á 25 m	20 mm	20 mm
1582.2030	Bund á 25 m	20 mm	30 mm
1582.2040	Bund á 25 m	20 mm	40 mm
1582.3040	Bund á 15 m	30 mm	40 mm

Moosgummi Rechteckprofile EP1588 selbstklebend schwarz

überwiegend geschlossenzelliges Moosgummi mit glatter Außenhaut als Montagehilfe einseitig selbstklebend auf der Breitseite ausgerüstet

Qualität: EPDM

Farbe: schwarz

Shore A: ca. 15° +/-5°

bei Komprimierung bis ca. 30% sehr gutes Rückstellvermögen

sehr gut beständig gegen Witterung, Alterung und zahlreiche Chemikalien

nicht bzw. mäßig beständig gegen Öle und Fette

vielseitig einsetzbar zum Dichten und Dämmen; insbesondere bei dauerhafter bzw. wiederholter Komprimierung

Toleranzen nach DIN ISO 3302-1 E3

weitere Abmessungen und Qualitäten können selbstklebend ausgerüstet werden

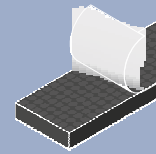

Artikel-Nr.	Verpackung	Höhe	Breite
1588.0208	Bund á 100 m	2 mm	8 mm
1588.0210	Bund á 100 m	2 mm	10 mm
1588.0215	Bund á 100 m	2 mm	15 mm
1588.0220	Bund á 100 m	2 mm	20 mm
1588.0305	Bund á 100 m	3 mm	5 mm
1588.0310	Bund á 100 m	3 mm	10 mm
1588.0315	Bund á 100 m	3 mm	15 mm
1588.0320	Bund á 100 m	3 mm	20 mm
1588.0325	Bund á 50 m	3 mm	25 mm
1588.0330	Bund á 50 m	3 mm	30 mm
1588.0340	Bund á 50 m	3 mm	40 mm
1588.0350	Bund á 50 m	3 mm	50 mm
1588.0408	Bund á 100 m	4 mm	8 mm
1588.0410	Bund á 100 m	4 mm	10 mm
1588.0415	Bund á 100 m	4 mm	15 mm
1588.0420	Bund á 100 m	4 mm	20 mm
1588.0425	Bund á 50 m	4 mm	25 mm
1588.0430	Bund á 50 m	4 mm	30 mm
1588.0510	Bund á 100 m	5 mm	10 mm
1588.0515	Bund á 100 m	5 mm	15 mm
1588.0520	Bund á 50 m	5 mm	20 mm
1588.0525	Bund á 50 m	5 mm	25 mm
1588.0530	Bund á 50 m	5 mm	30 mm
1588.0540	Bund á 50 m	5 mm	40 mm
1588.0550	Bund á 25 m	5 mm	50 mm
1588.0610	Bund á 100 m	6 mm	10 mm
1588.0615	Bund á 100 m	6 mm	15 mm
1588.0620	Bund á 50 m	6 mm	20 mm
1588.0630	Bund á 50 m	6 mm	30 mm

Artikel-Nr.	Verpackung	Höhe	Breite
1588.0810	Bund á 100 m	8 mm	10 mm
1588.0820	Bund á 100 m	8 mm	20 mm
1588.0830	Bund á 50 m	8 mm	30 mm
1588.1010	Bund á 100 m	10 mm	10 mm
1588.1012	Bund á 50 m	10 mm	12 mm
1588.1015	Bund á 50 m	10 mm	15 mm
1588.1020	Bund á 50 m	10 mm	20 mm
1588.1025	Bund á 50 m	10 mm	25 mm
1588.1030	Bund á 25 m	10 mm	30 mm
1588.1040	Bund á 25 m	10 mm	40 mm
1588.1212	Bund á 50 m	12 mm	12 mm
1588.1215	Bund á 50 m	12 mm	15 mm
1588.1220	Bund á 50 m	12 mm	20 mm
1588.1225	Bund á 50 m	12 mm	25 mm
1588.1230	Bund á 25 m	12 mm	30 mm
1588.1515	Bund á 50 m	15 mm	15 mm
1588.1520	Bund á 25 m	15 mm	20 mm
1588.1525	Bund á 25 m	15 mm	25 mm
1588.1530	Bund á 25 m	15 mm	30 mm
1588.1540	Bund á 25 m	15 mm	40 mm
1588.2020	Bund á 25 m	20 mm	20 mm
1588.2025	Bund á 25 m	20 mm	25 mm
1588.2030	Bund á 25 m	20 mm	30 mm
1588.2040	Bund á 25 m	20 mm	40 mm
1588.2525	Bund á 25 m	25 mm	25 mm
1588.2530	Bund á 25 m	25 mm	30 mm
1588.2540	Bund á 25 m	25 mm	40 mm
1588.3030	Bund á 20 m	30 mm	30 mm
1588.3040	Bund á 15 m	30 mm	40 mm

Silikonschaum Rechteckprofil SIK1584 weiß

geschlossenzelliger Silikonschaum, mit geschlossener Außenhaut

Qualität: Silikon, Farbe: weiß, Shore A: ca. 10-15° +/-5°

gutes Rückstellvermögen, temperaturbeständig bis +180°C, physiologisch rein und bakteriologisch indifferent

gut beständig gegen Witterung und Alterung, nicht bzw. mäßig beständig gegen Öle und Fette

Toleranzen nach DIN ISO 3302-1E3, mindestens jedoch +/- 10%

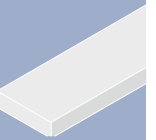

Artikel-Nr.	Verpackung	Höhe	Breite
1584.0210	Bund á 25 m	2 mm	10 mm
1584.0215	Bund á 25 m	2 mm	15 mm
1584.0220	Bund á 25 m	2 mm	20 mm
1584.0310	Bund á 25 m	3 mm	10 mm
1584.0315	Bund á 25 m	3 mm	15 mm
1584.0320	Bund á 25 m	3 mm	20 mm
1584.0330	Bund á 25 m	3 mm	30 mm
1584.0405	Bund á 100 m	4 mm	5 mm
1584.0406	Bund á 100 m	4 mm	6 mm
1584.0410	Bund á 25 m	4 mm	10 mm
1584.0415	Bund á 25 m	4 mm	15 mm
1584.0420	Bund á 25 m	4 mm	20 mm
1584.0430	Bund á 25 m	4 mm	30 mm
1584.0510	Bund á 25 m	5 mm	10 mm
1584.0515	Bund á 25 m	5 mm	15 mm
1584.0520	Bund á 25 m	5 mm	20 mm
1584.0525	Bund á 25 m	5 mm	25 mm
1584.0530	Bund á 25 m	5 mm	30 mm
1584.0540	Bund á 25 m	5 mm	40 mm
1584.0610	Bund á 25 m	6 mm	10 mm
1584.0615	Bund á 25 m	6 mm	15 mm
1584.0620	Bund á 25 m	6 mm	20 mm

Artikel-Nr.	Verpackung	Höhe	Breite
1584.0640	Bund á 25 m	6 mm	40 mm
1584.0810	Bund á 25 m	8 mm	10 mm
1584.0815	Bund á 25 m	8 mm	15 mm
1584.0820	Bund á 25 m	8 mm	20 mm
1584.0830	Bund á 25 m	8 mm	30 mm
1584.1010	Bund á 25 m	10 mm	10 mm
1584.1015	Bund á 25 m	10 mm	15 mm
1584.1020	Bund á 25 m	10 mm	20 mm
1584.1025	Bund á 25 m	10 mm	25 mm
1584.1030	Bund á 25 m	10 mm	30 mm
1584.1212	Bund á 25 m	12 mm	12 mm
1584.1515	Bund á 25 m	15 mm	15 mm
1584.1520	Bund á 25 m	15 mm	20 mm
1584.1525	Bund á 25 m	15 mm	25 mm
1584.1530	Bund á 25 m	15 mm	30 mm
1584.2020	Bund á 25 m	20 mm	20 mm
1584.2025	Bund á 25 m	20 mm	25 mm
1584.2030	Bund á 25 m	20 mm	30 mm
1584.2040	Bund á 25 m	20 mm	40 mm
1584.2050	Bund á 25 m	20 mm	50 mm
1584.2530	Bund á 25 m	25 mm	30 mm
1584.3030	Bund á 25 m	30 mm	30 mm

Silikonschaum Rechteckprofil SIK1894 selbstklebend weiß

→ Lieferzeit ca. 8 Tage

geschlossenzelliger Silikonschaum, mit geschlossener Außenhaut

als Montagehilfe einseitig selbstklebend auf der Breitseite ausgerüstet, temperaturbeständig bis +180°C

Qualität: Silikon, Farbe: weiß, Shore A: 10-15° +/-5°

gutes Rückstellvermögen, temperaturbeständig bis +180°C, physiologisch rein und bakteriologisch indifferent

gut beständig gegen Witterung und Alterung, nicht bzw. mäßig beständig gegen Öle und Fette

Toleranzen nach DIN ISO 3302-1E3, mindestens jedoch +/- 10%

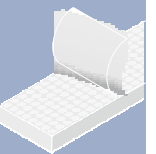

Artikel-Nr.	Verpackung	Höhe	Breite
1894.0210	Bund á 25 m	2 mm	10 mm
1894.0215	Bund á 25 m	2 mm	15 mm
1894.0220	Bund á 25 m	2 mm	20 mm
1894.0310	Bund á 25 m	3 mm	10 mm
1894.0315	Bund á 25 m	3 mm	15 mm
1894.0320	Bund á 25 m	3 mm	20 mm
1894.0330	Bund á 25 m	3 mm	30 mm
1894.0405	Bund á 100 m	4 mm	5 mm
1894.0406	Bund á 100 m	4 mm	6 mm
1894.0410	Bund á 25 m	4 mm	10 mm
1894.0415	Bund á 25 m	4 mm	15 mm
1894.0420	Bund á 25 m	4 mm	20 mm
1894.0430	Bund á 25 m	4 mm	30 mm
1894.0510	Bund á 25 m	5 mm	10 mm
1894.0515	Bund á 25 m	5 mm	15 mm
1894.0520	Bund á 25 m	5 mm	20 mm
1894.0525	Bund á 25 m	5 mm	25 mm
1894.0530	Bund á 25 m	5 mm	30 mm
1894.0540	Bund á 25 m	5 mm	40 mm
1894.0610	Bund á 25 m	6 mm	10 mm
1894.0615	Bund á 25 m	6 mm	15 mm
1894.0620	Bund á 25 m	6 mm	20 mm

Artikel-Nr.	Verpackung	Höhe	Breite
1894.0640	Bund á 25 m	6 mm	40 mm
1894.0815	Bund á 25 m	8 mm	15 mm
1894.0810	Bund á 25 m	8 mm	10 mm
1894.0820	Bund á 25 m	8 mm	20 mm
1894.0830	Bund á 25 m	8 mm	30 mm
1894.1010	Bund á 25 m	10 mm	10 mm
1894.1015	Bund á 25 m	10 mm	15 mm
1894.1020	Bund á 25 m	10 mm	20 mm
1894.1025	Bund á 25 m	10 mm	25 mm
1894.1030	Bund á 25 m	10 mm	30 mm
1894.1212	Bund á 25 m	12 mm	12 mm
1894.1515	Bund á 25 m	15 mm	15 mm
1894.1520	Bund á 25 m	15 mm	20 mm
1894.1525	Bund á 25 m	15 mm	25 mm
1894.1530	Bund á 25 m	15 mm	30 mm
1894.2020	Bund á 25 m	20 mm	20 mm
1894.2025	Bund á 25 m	20 mm	25 mm
1894.2030	Bund á 25 m	20 mm	30 mm
1894.2040	Bund á 25 m	20 mm	40 mm
1894.2050	Bund á 25 m	20 mm	50 mm
1894.2530	Bund á 25 m	25 mm	30 mm
1894.3030	Bund á 25 m	30 mm	30 mm

Moosgummi Rundschnüre EP1580 schwarz

Qualität: EPDM

Farbe: schwarz

Shore A: ca. 15° +/-5°

bei Komprimierung bis ca. 30% sehr gutes Rückstellvermögen

sehr gut beständig gegen Witterung und Alterung

nicht bzw. mäßig beständig gegen Öle und Fette

vielseitig einsetzbar zum Dichten und Dämmen; insbesondere bei dauerhafter bzw. wiederholter Komprimierung

Toleranzen nach DIN ISO 3302-1 E3

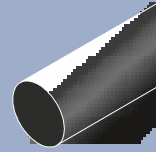

Artikel-Nr.	Verpackung	Durchmesser
1580.0200	Bund á 200 m	2,0 mm
1580.0222	Spule á 1000 m	2,0 mm
1580.0251	Bund á 200 m	2,5 mm
1580.0252	Spule á 1000 m	2,5 mm
1580.0300	Bund á 200 m	3,0 mm
1580.0333	Spule á 1000 m	3,0 mm
1580.0351	Bund á 200 m	3,5 mm
1580.0400	Bund á 200 m	4,0 mm
1580.0444	Spule á 1000 m	4,0 mm
1580.0500	Bund á 200 m	5,0 mm
1580.0600	Bund á 200 m	6,0 mm
1580.0700	Bund á 200 m	7,0 mm
1580.0800	Bund á 200 m	8,0 mm
1580.0900	Bund á 200 m	9,0 mm
1580.1000	Bund á 100 m	10,0 mm

Artikel-Nr.	Verpackung	Durchmesser
1580.1100	Bund á 100 m	11,0 mm
1580.1200	Bund á 100 m	12,0 mm
1580.1400	Bund á 50 m	14,0 mm
1580.1500	Bund á 50 m	15,0 mm
1580.1600	Bund á 50 m	16,0 mm
1580.1800	Bund á 25 m	18,0 mm
1580.2000	Bund á 25 m	20,0 mm
1580.2200	Bund á 25 m	22,0 mm
1580.2500	Bund á 25 m	25,0 mm
1580.3000	Bund á 20 m	30,0 mm
1580.3500	Bund á 20 m	35,0 mm
1580.4000	Bund á 20 m	40,0 mm
1580.4500	Bund á 10 m	45,0 mm
1580.5000	Bund á 10 m	50,0 mm
1580.6000	Bund á 10 m	60,0 mm

Moosgummi Rundschnüre EP1880 grau

überwiegend geschlossenzelliges Moosgummi mit glatter Außenhaut

Qualität: EPDM

Farbe: grau

Shore A: ca. 15° +/-5°

bei Komprimierung bis ca. 30% sehr gutes Rückstellvermögen

sehr gut beständig gegen Witterung, Alterung und zahlreiche Chemikalien

nicht bzw. mäßig beständig gegen Öle und Fette

vielseitig einsetzbar zum Dichten und Dämmen; insbesondere bei dauerhafter bzw. wiederholter Komprimierung

Toleranzen nach DIN ISO 3302-1 E3

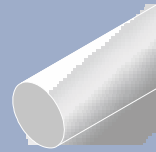

Artikel-Nr.	Verpackung	Durchmesser
1880.0200	Bund á 200 m	2 mm
1880.0300	Bund á 200 m	3 mm
1880.0400	Bund á 200 m	4 mm
1880.0500	Bund á 200 m	5 mm
1880.0600	Bund á 200 m	6 mm

Artikel-Nr.	Verpackung	Durchmesser
1880.0800	Bund á 200 m	8 mm
1880.1000	Bund á 100 m	10 mm
1880.1200	Bund á 100 m	12 mm
1880.1500	Bund á 50 m	15 mm
1880.2000	Bund á 25 m	20 mm

Moosgummi Rundschnüre NBR 1582 grau / NBR 1882 grau

Qualität: NBR

Farbe: grau

Shore A: ca. 15° +/-5°

bei Komprimierung bis ca. 30% sehr gutes Rückstellvermögen

mäßig beständig gegen Witterung und Alterung

gut beständig gegen Öle und Fette

vielseitig einsetzbar zum Dichten und Dämmen; insbesondere bei dauerhafter bzw. wiederholter Komprimierung

Toleranzen nach DIN ISO 3302-1 E3

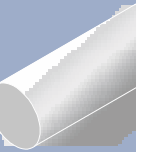

Artikel-Nr.	Verpackung	Durchmesser
1582.0300	Bund á 200 m	3 mm
1582.0400	Bund á 200 m	4 mm
1582.0500	Bund á 200 m	5 mm
1582.0600	Bund á 200 m	6 mm
1582.0800	Bund á 200 m	8 mm
1582.1000	Bund á 200 m	10 mm

Artikel-Nr.	Verpackung	Durchmesser
1582.1200	Bund á 100 m	12 mm
1582.1500	Bund á 50 m	15 mm
1582.2000	Bund á 25 m	20 mm grau!
1582.2000	Bund á 25 m	20 mm schwarz!
1582.2500	Bund á 25 m	25 mm

Silikonschaum Rundschnur SIK1584 weiß

geschlossenzelliger Silikonschaum, mit geschlossener Außenhaut

Qualität: Silikon

Farbe: weiß

Shore A: 10-15° +/-5°

gutes Rückstellvermögen, temperaturbeständig bis +180°C

physiologisch rein und bakteriologisch indifferent

gut beständig gegen Witterung und Alterung

nicht bzw. mäßig beständig gegen Öle und Fette

Toleranzen nach DIN ISO 3302-1E3, mindestens jedoch +/- 10%



Artikel-Nr.	Verpackung	Durchmesser
1584.0200	Bund á 50 m	2 mm
1584.0300	Bund á 50 m	3 mm
1584.0400	Bund á 50 m	4 mm
1584.0500	Bund á 50 m	5 mm
1584.0600	Bund á 50 m	6 mm

Artikel-Nr.	Verpackung	Durchmesser
1584.0800	Bund á 25 m	8 mm
1584.1000	Bund á 25 m	10 mm
1584.1200	Bund á 25 m	12 mm
1584.1500	Bund á 25 m	15 mm
1584.2000	Bund á 10 m	20 mm

Moosgummi Halbrundprofile

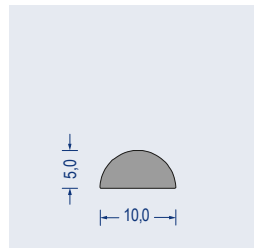

Artikel-Nr. 1580.7292
EPDM · grau
VE: Bund á 100m

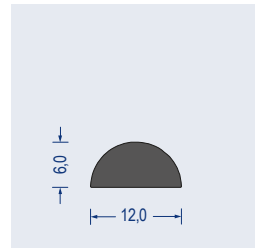

Artikel-Nr. 1580.8172
EPDM · schwarz
VE: Bund á 100m

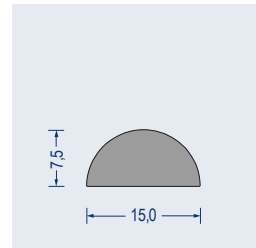

Artikel-Nr. 1580.6681
EPDM · grau
VE: Bund á 100m

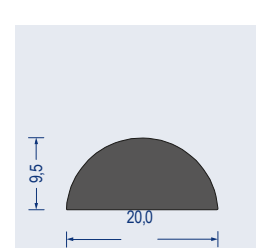

Artikel-Nr. 1580.8412
EPDM · schwarz
VE: Bund á 50m

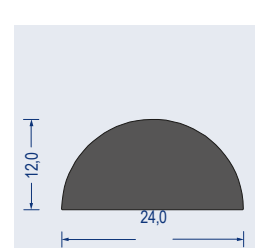

Artikel-Nr. 1580.5972
EPDM · schwarz
VE: Bund á 50m

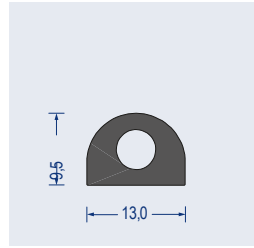

Artikel-Nr. 1580.6202
EPDM · schwarz
mit Hohlkammer
VE: Bund á 100m

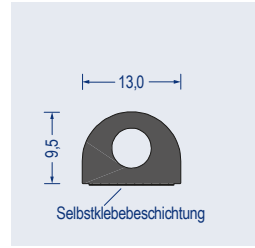

Artikel-Nr. 1588.6202
EPDM · schwarz · SK
mit Hohlkammer
VE: Spule á 100m
als Montagehilfe einseitig
selbstklebend

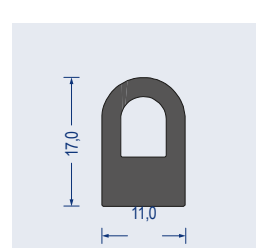

Artikel-Nr. 1580.8882
EPDM · schwarz
mit Hohlkammer
VE: Bund á 50m

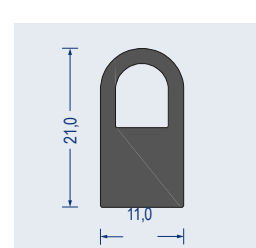

Artikel-Nr. 1580.6882
EPDM · schwarz
mit Hohlkammer
VE: Bund á 50m

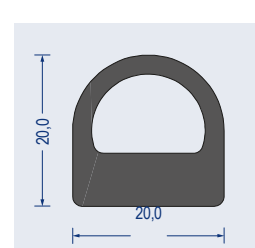

Artikel-Nr. 1580.2266
EPDM · schwarz
mit Hohlkammer
VE: Bund á 25m

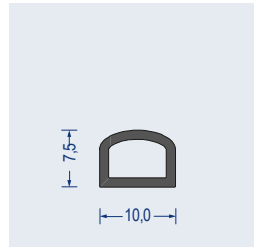

Artikel-Nr. 1580.6672
EPDM · schwarz
mit Hohlkammer
VE: Bund á 50m

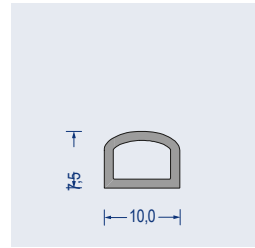

Artikel-Nr. 1580.6676
EPDM · grau
mit Hohlkammer
VE: Spule á 150m

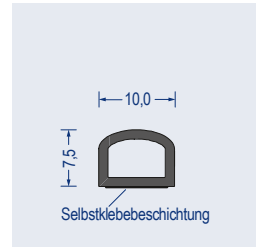

Artikel-Nr. 1588.6672
EPDM · schwarz · SK
mit Hohlkammer
VE: Spule á 150m
als Montagehilfe einseitig
selbstklebend

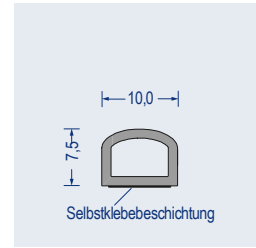

Artikel-Nr. 1588.6676
EPDM · grau · SK
mit Hohlkammer
VE: Spule á 150m
als Montagehilfe einseitig
selbstklebend

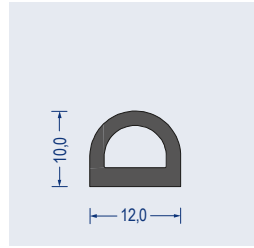

Artikel-Nr. 1580.7788
EPDM · schwarz
mit Hohlkammer
VE: Bund á 100m

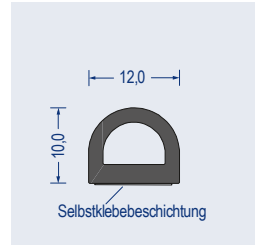

Artikel-Nr. 1588.7788
EPDM · schwarz · SK
mit Hohlkammer
VE: Spule á 100m
als Montagehilfe einseitig
selbstklebend

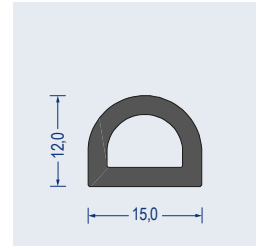

Artikel-Nr. 1580.6772
EPDM · schwarz
mit Hohlkammer
VE: Bund á 100m

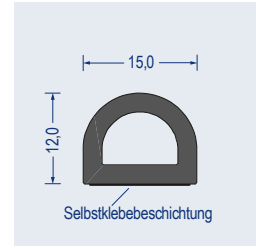

Artikel-Nr. 1588.6772
EPDM · schwarz · SK
mit Hohlkammer
VE: Spule á 100m
als Montagehilfe einseitig
selbstklebend

Moosgummi Halbrundprofile

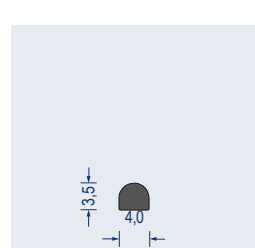

Artikel-Nr. 1580.7223
EPDM · schwarz
VE: Bund á 200m

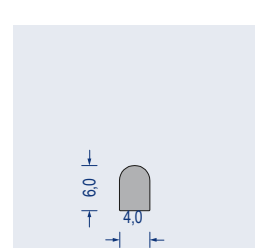

Artikel-Nr. 1580.7524
EPDM · grau
VE: Bund á 200m

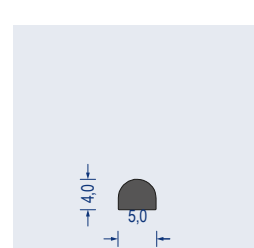

Artikel-Nr. 1580.7528
EPDM · schwarz
VE: Bund á 200m



Artikel-Nr. 1580.7532
EPDM · schwarz
VE: Bund á 100m

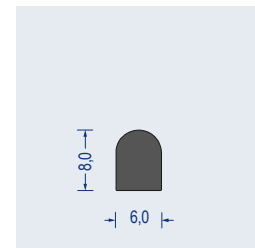

Artikel-Nr. 1580.8152
EPDM · schwarz
VE: Bund á 100m

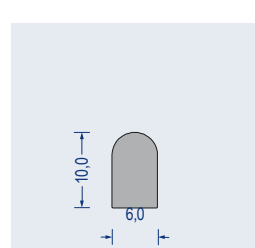

Artikel-Nr. 1580.7611
EPDM · grau
VE: Bund á 100m

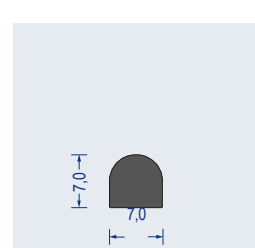

Artikel-Nr. 1580.7452
EPDM · schwarz
VE: Bund á 100m

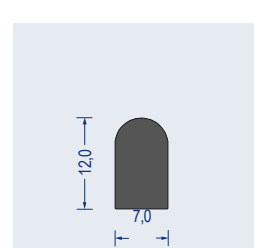

Artikel-Nr. 1580.7662
EPDM · schwarz
VE: Bund á 100m

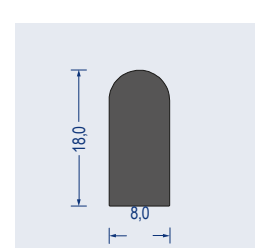

Artikel-Nr. 1580.7632
EPDM · schwarz
VE: Bund á 50m

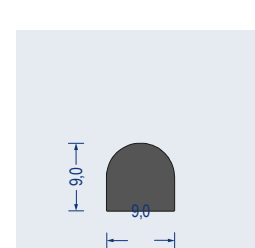

Artikel-Nr. 1580.8162
EPDM · schwarz
VE: Bund á 100m

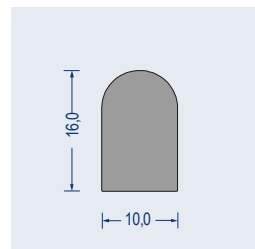

Artikel-Nr. 1580.7051
EPDM · grau
VE: Bund á 50m

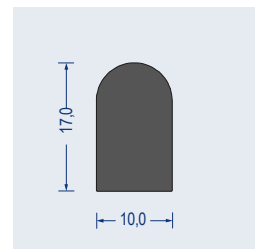

Artikel-Nr. 1580.6492
EPDM · schwarz
VE: Bund á 50m

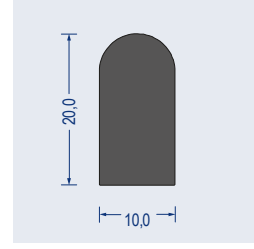

Artikel-Nr. 1580.5882
EPDM · schwarz
VE: Bund á 50m

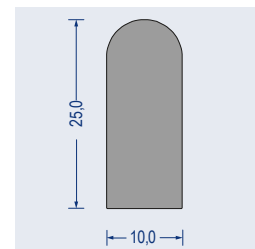

Artikel-Nr. 1580.6521
EPDM · grau
VE: Bund á 25m

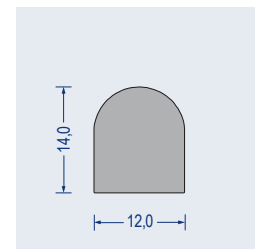

Artikel-Nr. 1580.6101
EPDM · grau
VE: Bund á 50m

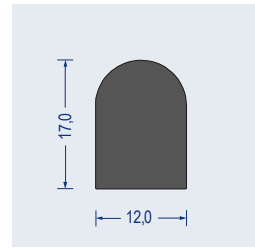

Artikel-Nr. 1580.5618
EPDM · schwarz
VE: Bund á 50m

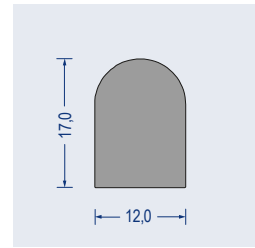

Artikel-Nr. 1580.5618
EPDM · grau
VE: Bund á 50m

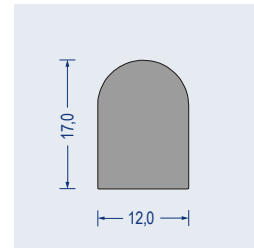

Artikel-Nr. 1582.5071
NBR · grau
VE: Bund á 50m

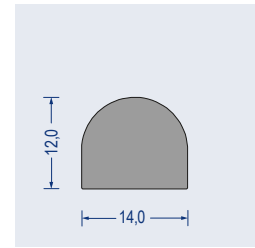

Artikel-Nr. 1580.6121
EPDM · grau
VE: Bund á 50m

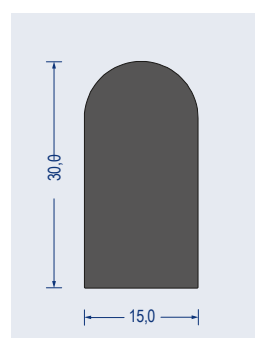

Artikel-Nr. 1580.9142
EPDM · schwarz
VE: Bund á 25m

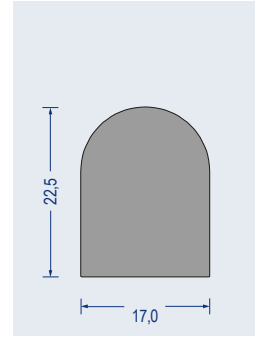

Artikel-Nr. 1581.5101
CR · grau
VE: Bund á 25m

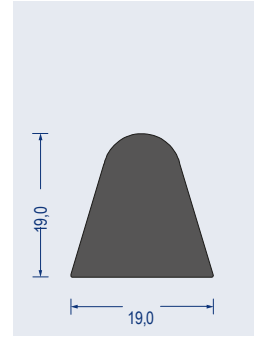

Artikel-Nr. 1580.8372
EPDM · schwarz
VE: Bund á 25m

→ Toleranzen nach DIN ISO 3302-1 E3

→ Toleranzen nach DIN ISO 3302-1 E3

Moosgummi U-Profil

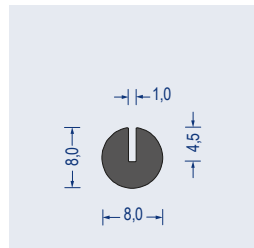

Artikel-Nr. 1580.5222
EPDM · schwarz
VE: Bund á 50m

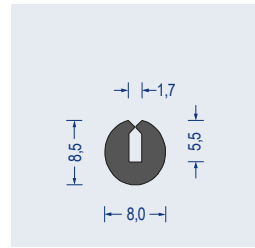

Artikel-Nr. 1580.6412
EPDM · schwarz
VE: Bund á 200m

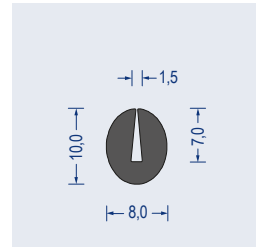

Artikel-Nr. 1580.9672
EPDM · schwarz
VE: Bund á 100m

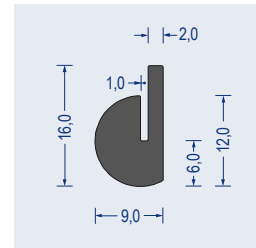

Artikel-Nr. 1580.5082
EPDM · schwarz
VE: Bund á 50m

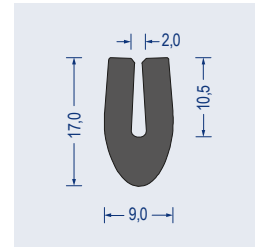

Artikel-Nr. 1580.6372
EPDM · schwarz
VE: Bund á 50m

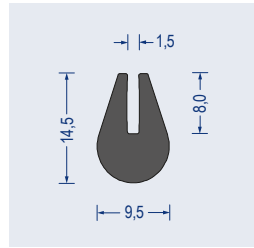

Artikel-Nr. 1580.8862
EPDM · schwarz
VE: Bund á 50m

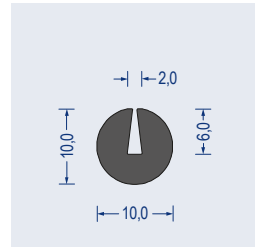

Artikel-Nr. 1580.5022
EPDM · schwarz
VE: Bund á 50m

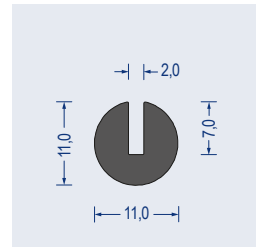

Artikel-Nr. 1580.5357
EPDM · schwarz
VE: Bund á 50m

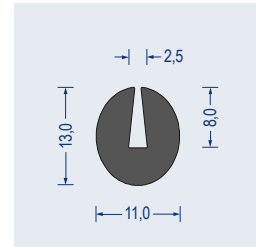

Artikel-Nr. 1580.8052
EPDM · schwarz
VE: Bund á 50m

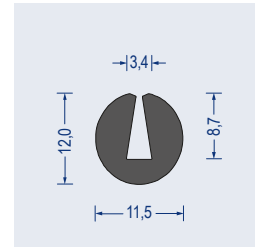

Artikel-Nr. 1580.5332
EPDM · schwarz
VE: Bund á 50m

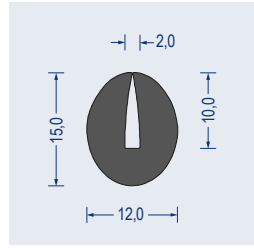

Artikel-Nr. 1582.5162
NBR · schwarz
VE: Bund á 50m

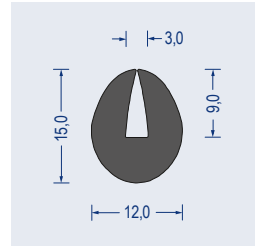

Artikel-Nr. 1580.7392
EPDM · schwarz
VE: Bund á 50m

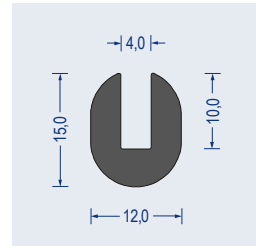

Artikel-Nr. 1580.7441
EPDM · schwarz
VE: Bund á 50m

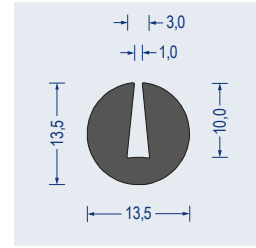

Artikel-Nr. 1580.9354
EPDM · schwarz
VE: Bund á 50m

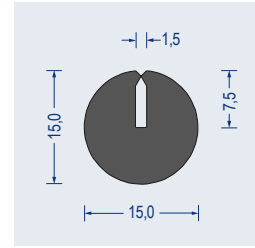

Artikel-Nr. 1580.9153
EPDM · schwarz
VE: Bund á 50m

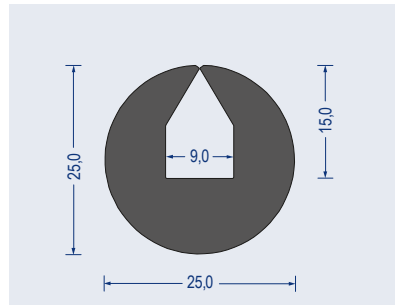

Artikel-Nr. 1580.6602
EPDM · schwarz
VE: Bund á 25m

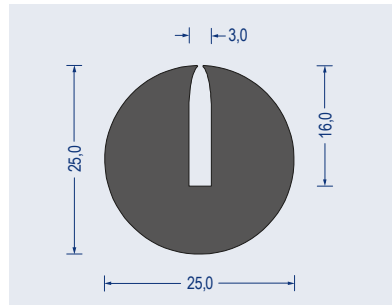

Artikel-Nr. 1580.9652
EPDM · schwarz
VE: Bund á 25m

Moosgummi U-Profil

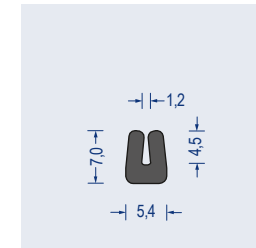

Artikel-Nr. 1580.7652
EPDM · schwarz
VE: Bund á 200m

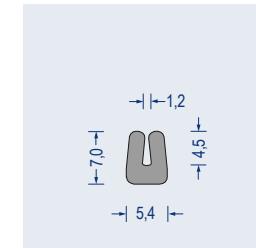

Artikel-Nr. 1880.7652
EPDM · grau
VE: Bund á 100m

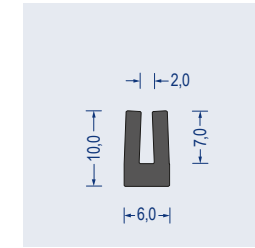

Artikel-Nr. 1580.6582
EPDM · schwarz
VE: Bund á 100m

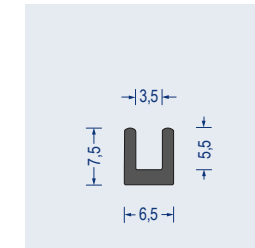

Artikel-Nr. 1580.6935
EPDM · schwarz
VE: Bund á 100m

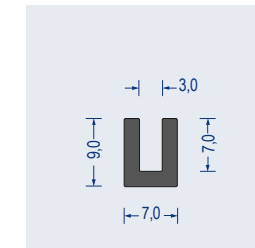

Artikel-Nr. 1580.6507
EPDM · schwarz
VE: Bund á 50m

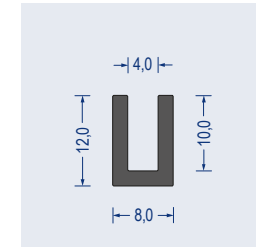

Artikel-Nr. 1580.6403
EPDM · schwarz
VE: Bund á 50m

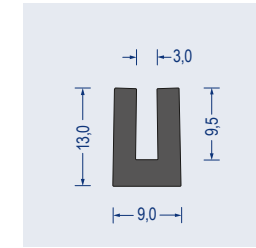

Artikel-Nr. 1580.5962
EPDM · schwarz
VE: Bund á 50m

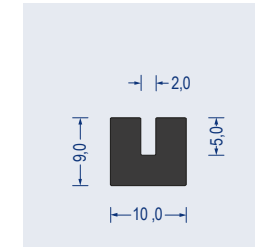

Artikel-Nr. 1580.7361
EPDM · schwarz
VE: Bund á 50m

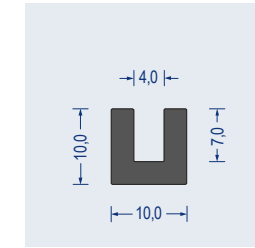

Artikel-Nr. 1580.4011
EPDM · schwarz
VE: Bund á 50m

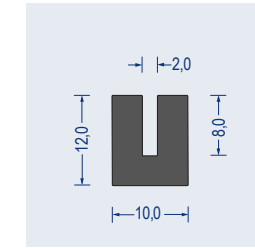

Artikel-Nr. 1580.5062
EPDM · schwarz
VE: Bund á 50m

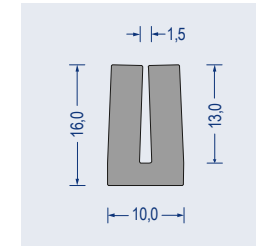

Artikel-Nr. 1580.7711
EPDM · grau
VE: Bund á 50m

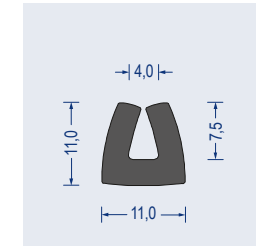

Artikel-Nr. 1580.5872
EPDM · schwarz
VE: Bund á 50m

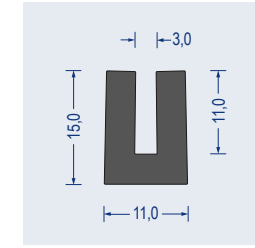

Artikel-Nr. 1580.5862
EPDM · schwarz
VE: Bund á 50m

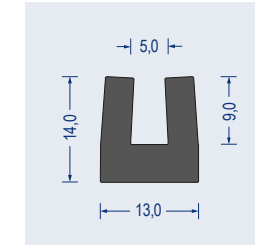

Artikel-Nr. 1580.5052
EPDM · schwarz
VE: Bund á 50m

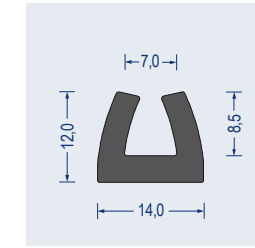

Artikel-Nr. 1580.7077
EPDM · schwarz
VE: Bund á 50m

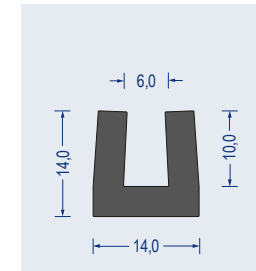

Artikel-Nr. 1582.6122
NBR · schwarz
VE: Bund á 50m

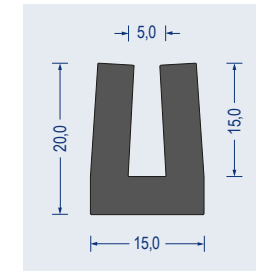

Artikel-Nr. 1580.7792
EPDM · schwarz
VE: Bund á 25m

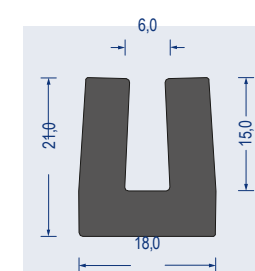

Artikel-Nr. 1580.7371
EPDM · schwarz
VE: Bund á 50m

→ Toleranzen nach DIN ISO 3302-1 E3

→ Toleranzen nach DIN ISO 3302-1 E3

Moosgummi Fahnenprofile

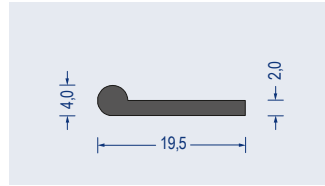

Artikel-Nr.
1580.5066
EPDM · schwarz
VE: Bund á 100m

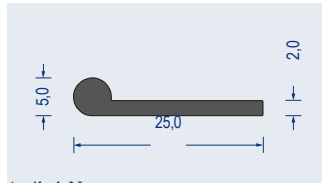

Artikel-Nr.
1580.7242
EPDM · schwarz
VE: Bund á 100m

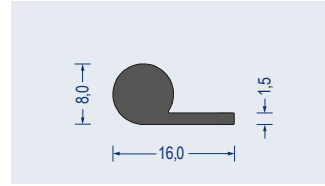

Artikel-Nr.
1580.6242
EPDM · schwarz
VE: Bund á 50m

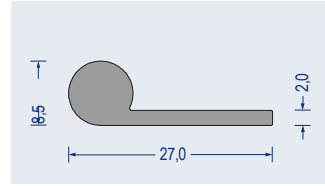

Artikel-Nr.
1580.7701
EPDM · grau
VE: Bund á 50m

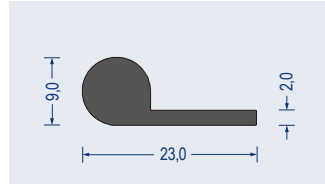

Artikel-Nr.
1580.7262
EPDM · schwarz
VE: Bund á 50m

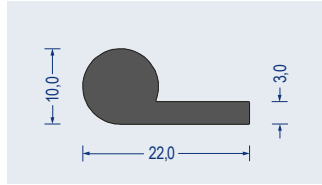

Artikel-Nr.
1580.5032
EPDM · schwarz
VE: Bund á 50m

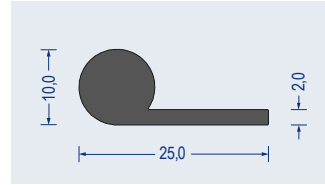

Artikel-Nr.
1580.5042
EPDM · schwarz
VE: Bund á 50m

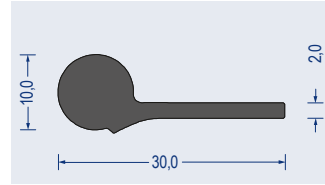

Artikel-Nr.
1580.5111
EPDM · schwarz
VE: Bund á 50m

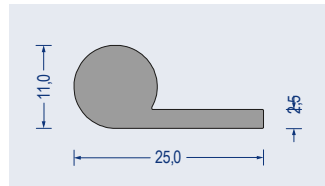

Artikel-Nr.
1580.7421
EPDM · grau
VE: Bund á 25m

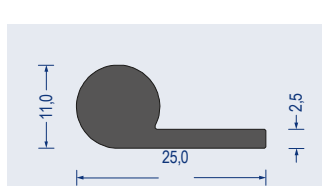

Artikel-Nr.
1580.6011
EPDM · schwarz
VE: Bund á 50m

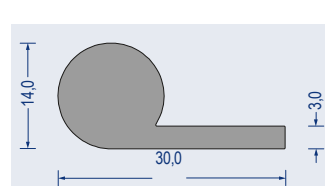

Artikel-Nr.
1580.7411
EPDM · grau
VE: Bund á 25m

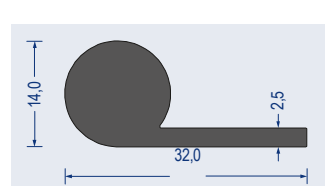

Artikel-Nr.
1580.7082
EPDM · schwarz
VE: Bund á 50m

Moosgummi Zargenprofil

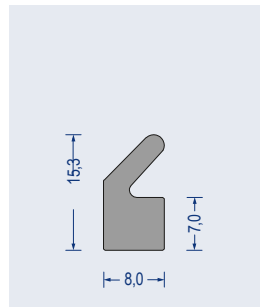

Artikel-Nr.1580.7110
EPDM · grau
VE: Bund á 50m

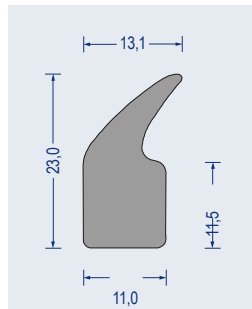

Artikel-Nr.1580.7321
EPDM · grau
VE: Bund á 50m

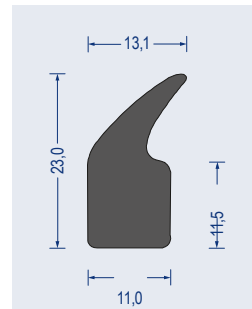

Artikel-Nr.1580.7331
EPDM · schwarz
VE: Bund á 50m

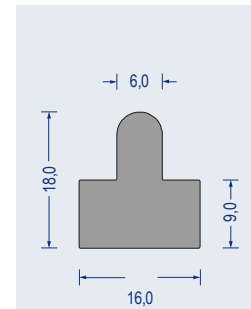

Artikel-Nr.1580.7171
EPDM · grau
VE: Bund á 50m

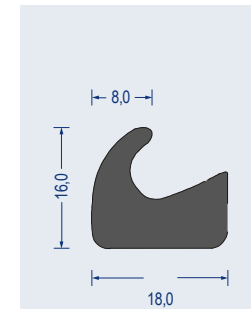

Artikel-Nr.1580.7692
EPDM · schwarz
VE: Bund á 25m

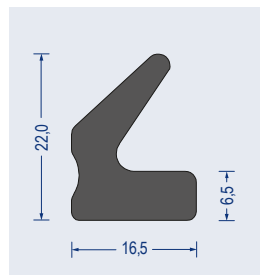

Artikel-Nr. 1580.7872
EPDM · schwarz
VE: Bund á 25m

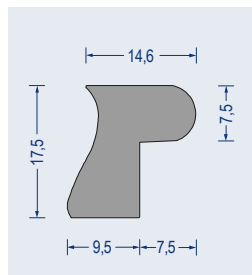

Artikel-Nr. 1580.5211
EPDM · grau
VE: Bund á 50m

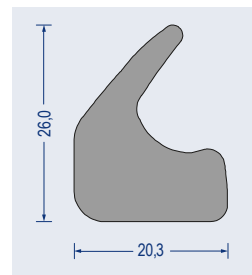

Artikel-Nr. 1580.5241
EPDM · grau
VE: Bund á 25m

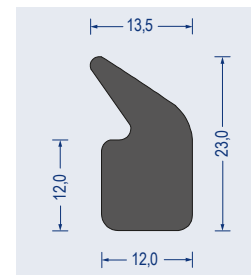

Artikel-Nr. 1581.5542
CR · schwarz
VE: Bund á 50m

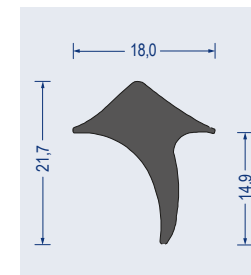

Artikel-Nr. 1580.6022
EPDM · schwarz
VE: Bund á 50m

Moosgummi Zargenprofil

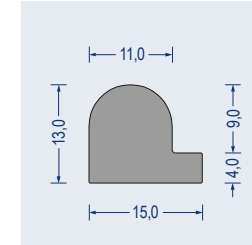

Artikel-Nr.
1580.6611
EPDM · grau
VE: Bund á 50m

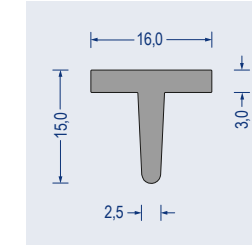

Artikel-Nr.
1580.7781
EPDM · grau
VE: Bund á 25m

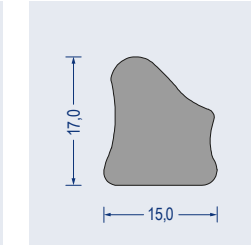

Artikel-Nr.
1580.6971
EPDM · grau
VE: Bund á 50m

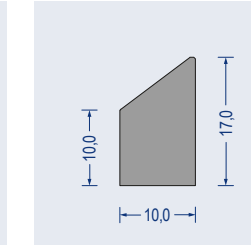

Artikel-Nr.
1583.5585
NR · grau
VE: Bund á 100m

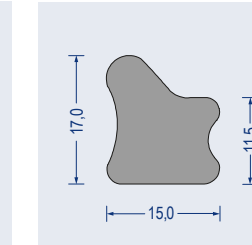

Artikel-Nr.
1580.7071
EPDM · grau
VE: Bund á 50m

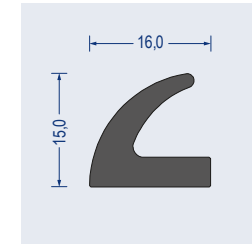

Artikel-Nr. 1580.6172
EPDM · schwarz
VE: Bund á 25m

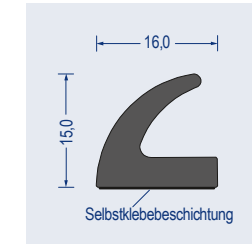

Artikel-Nr. 1588.6172
EPDM · schwarz VE:
Bund á 25m einseitig
selbstklebend

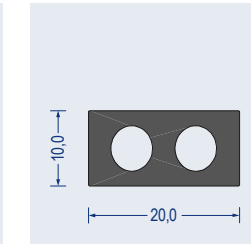

Artikel-Nr.1580.6282
EPDM · schwarz
VE: Bund á 50m

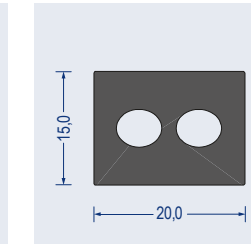

Artikel-Nr.1580.5822
EPDM · schwarz
VE: Bund á 50m

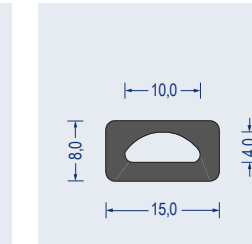

Artikel-Nr. 1580.4472
EPDM · schwarz
VE: Bund á 100m

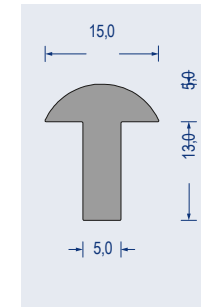

Artikel-Nr.
1580.7041
EPDM · grau
VE: Bund á 50m

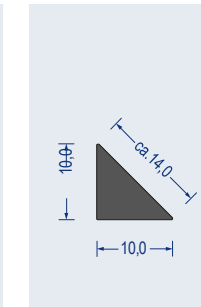

Artikel-Nr.
1580.2172
EPDM · schwarz
VE: Bund á 50m

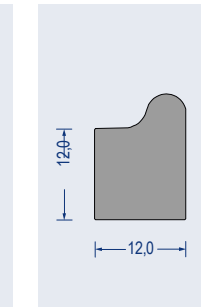

Artikel-Nr.
1580.6811
EPDM · grau
VE: Bund á 50m

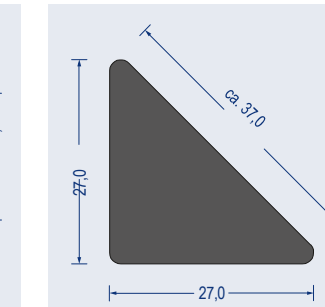

Artikel-Nr.
1580.5472
EPDM · schwarz
VE: Bund á 25m

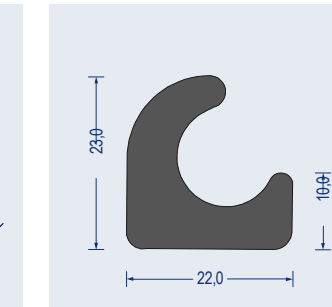

Artikel-Nr.
1580.8703
EPDM · schwarz
VE: Bund á 25m

Moosgummi Winkelprofile

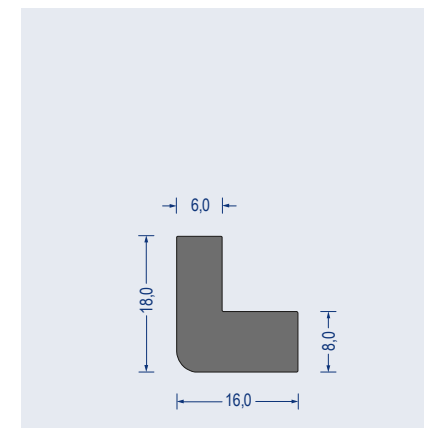

Artikel-Nr. 1580.7442
EPDM · schwarz
VE: Bund á 50m

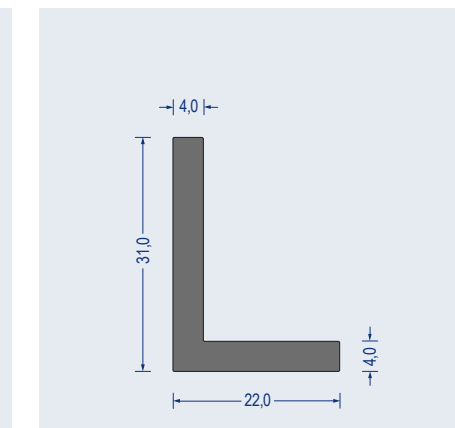

Artikel-Nr. 1580.6512
EPDM · schwarz
VE: Bund á 25m

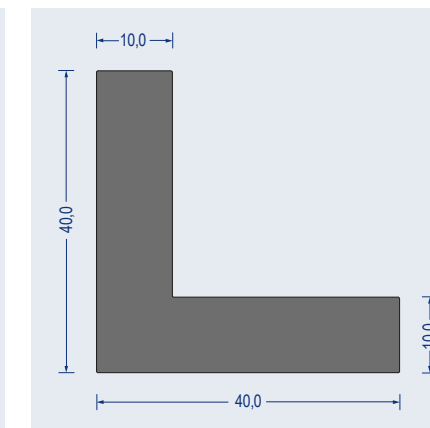

Artikel-Nr. 1580.6632
EPDM · schwarz
VE: Bund á 25m

→ Viele Moosgummi-Sonderprofile können selbstklebend ausgeführt werden!
→ Toleranzen nach DIN ISO 3302-1 E3

→ Viele Moosgummi-Sonderprofile können selbstklebend ausgeführt werden!
→ Toleranzen nach DIN ISO 3302-1 E3

Moosgummi Riefenprofil

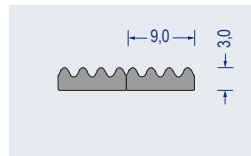

Artikel-Nr. 1580.6761
EPDM · grau
VE: Spule á 300m
Lieferung als Doppelmeter
mit Abrißkante

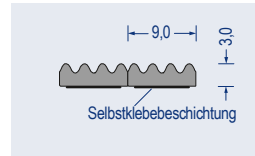

Artikel-Nr. 1588.6761
EPDM · grau
VE: Spule á 300m
Lieferung als Doppelmeter
mit Abrißkante,
als Montagehilfe einseitig
selbstklebend.

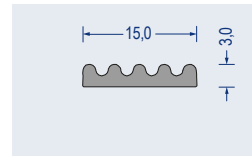

Artikel-Nr. 1580.7871
EPDM · grau
VE: Spule á 150m

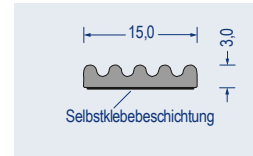

Artikel-Nr. 1588.7871
EPDM · grau
VE: Spule á 150m,
als Montagehilfe einseitig
selbstklebend.

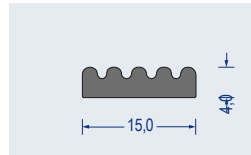

Artikel-Nr.
1580.6765
EPDM · schwarz
VE: Spule á 100m

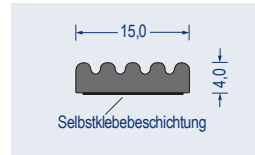

Artikel-Nr.
1588.6765
EPDM · schwarz
VE: Spule á 100m,
als Montagehilfe einseitig
selbstklebend.

Zellgummi Sonderprofile EP578 SK

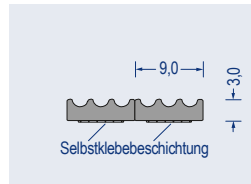

Artikel-Nr. 1578.9309
EPDM · Kronenprofil · grau
VE: Spule á 140m
Lieferung als Doppelmeter
mit Abrißkante,
als Montagehilfe einseitig
selbstklebend.

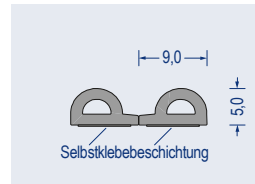

Artikel-Nr. 1578.9509
EPDM · P-Profil · grau VE:
Spule á 100m Lieferung als
Doppelmeter mit
Abrißkante,
als Montagehilfe einseitig
selbstklebend.

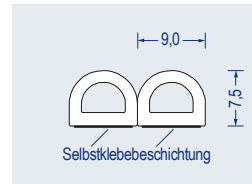

Artikel-Nr. 1578.9602
EPDM · D-Profil · weiß VE:
Spule á 200m Lieferung als
Doppelmeter mit
Abrißkante,
als Montagehilfe einseitig
selbstklebend.

Koextrusionsprofil

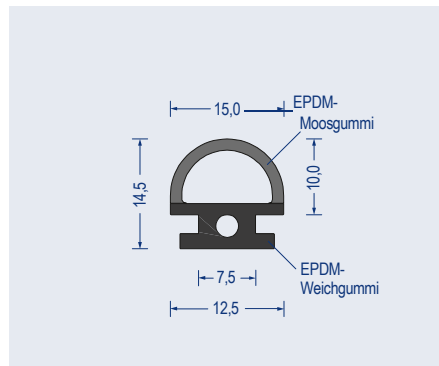

Artikel-Nr. 1560.0631
EPDM · 70°/20° ShoreA · schwarz
VE: Bund á 100m

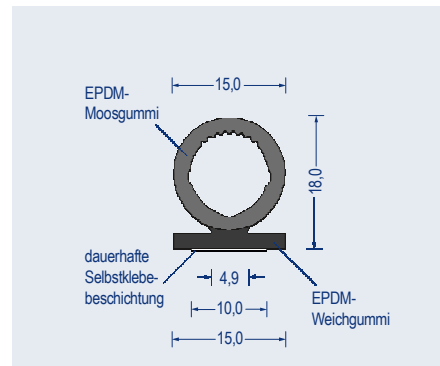

Artikel-Nr. 1560.0804
EPDM · schwarz · VE: Bund á 100m
dauerhaft selbstklebend (Acrylic Foam)

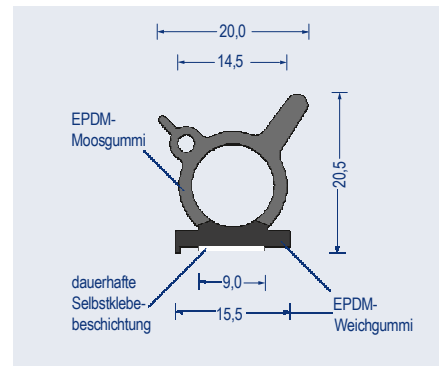

Artikel-Nr. 1560.2099
EPDM · schwarz · VE: Bund á 50m
dauerhaft selbstklebend (Acrylic Foam)

Silikonschaum Sonderprofil

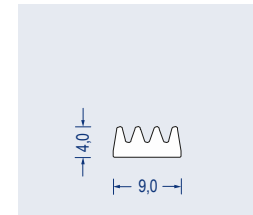

Artikel-Nr. 1584.1826
Kronenprofil · weiß
VE: Bund á 50m

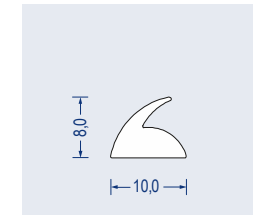

Artikel-Nr. 1584.6700
Lippenprofil · weiß
VE: Bund á 25m

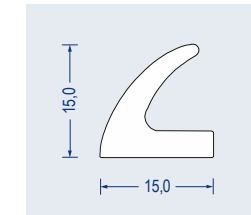

Artikel-Nr. 1584.3157
Sonderprofil · weiß
VE: Bund á 25m

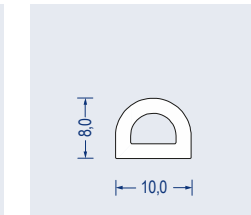

Artikel-Nr. 1584.9374
Hohlkammerprofil · weiß
VE: Bund á 50m

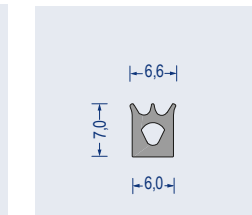

Artikel-Nr. 1684.9494
Kronenprofil · rotbraun
VE: Bund á 50m

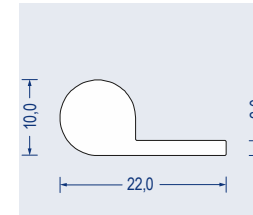

Artikel-Nr.
1584.2210
Fahnenprofil · weiß
VE: Bund á 25m

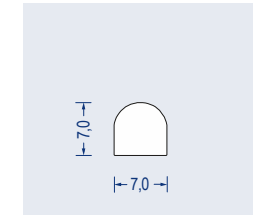

Artikel-Nr.
1584.6410
Halbrundprofil · weiß
VE: Bund á 25m

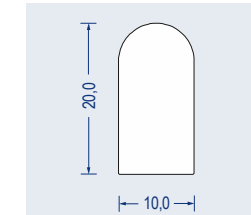

Artikel-Nr.
1584.5481
Halbrundprofil · weiß
VE: Bund á 25m

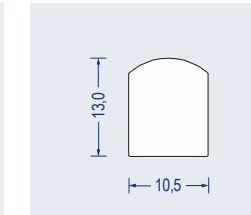

Artikel-Nr.
1584.6927
Halbrundprofil · weiß
VE: Bund á 25m

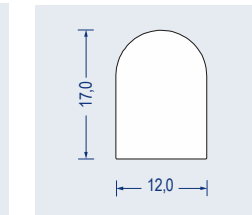

Artikel-Nr.
1584.6900
Halbrundprofil · weiß
VE: Bund á 25m

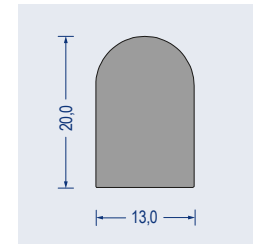

Artikel-Nr.
1684.6310
Halbrundprofil · rotbraun
VE: Bund á 25m

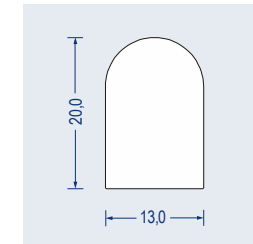

Artikel-Nr.
1584.6310
Halbrundprofil · weiß
VE: Bund á 25m

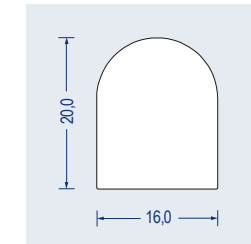

Artikel-Nr.
1584.5160
Halbrundprofil · weiß
VE: Bund á 25m

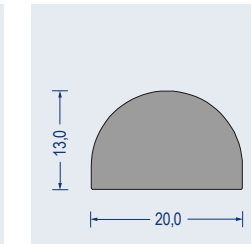

Artikel-Nr.
1684.6412
Halbrundprofil · rotbraun
VE: Bund á 25m

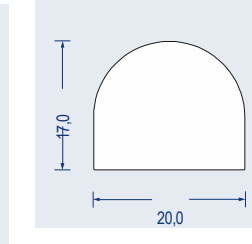

Artikel-Nr.
1784.6414
Halbrundprofil · 25° ShoreA
weiß
VE: Bund á 25m

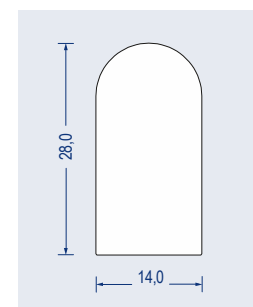

Artikel-Nr.
1584.5510
Halbrundprofil · weiß
VE: Bund á 25m

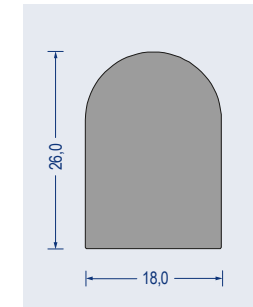

Artikel-Nr.
1584.7002
Halbrundprofil · anthrazit
VE: Bund á 25m

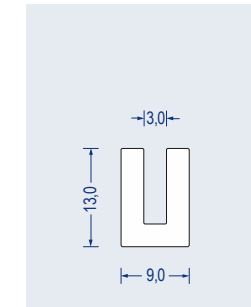

Artikel-Nr.
1584.9559
U-Profil · weiß
VE: Bund á 25m

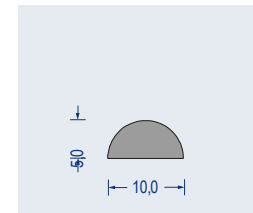

Artikel-Nr. 1684.1701
Halbrundprofil · rotbraun
VE: Bund á 50m

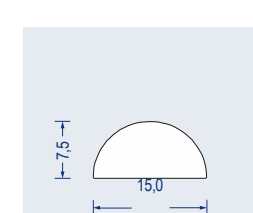

Artikel-Nr. 1584.4312
Halbrundprofil · weiß
VE: Bund á 25m

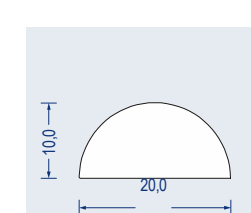

Artikel-Nr. 1584.6100
Halbrundprofil · weiß
VE: Bund á 25m

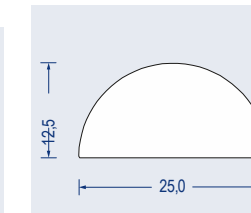

Artikel-Nr. 1584.5300
Halbrundprofil · weiß
VE: Bund á 25m

→ Toleranzen nach DIN ISO 3302-1 E3 (Moosgummi)
→ Toleranzen nach DIN ISO 3302-1 E2 (Gummi)

→ Viele Silikonschaum-Sonderprofile können selbstklebend ausgeführt werden!
→ Toleranzen nach DIN ISO 3302-1 E3, mindestens jedoch +/- 10%